

Обновление IDC5

CAR 73.0.0

TEXA

Новые ВОЗМОЖНОСТИ ПО

ПРОЦЕДУРЫ КОДИРОВАНИЯ И
КАЛИБРОВКИ ДЛЯ RENAULT, ЗАЩИЩЕННЫЕ
С ПОМОЩЬЮ ШЛЮЗА БЕЗОПАСНОСТИ

ПРОЦЕДУРЫ НОВЫЕ РАЗРАБОТКИ С СФЕРЕ
КАЛИБРОВКИ ADASI КАЛИБРОВКИ ДЛЯ RENAULT,
ЗАЩИЩЕННЫЕ С ПОМОЩЬЮ ШЛЮЗА БЕЗОПАСНОСТИ

ГИБРИДНЫЙ/ЭЛЕКТРОМОБИЛЬ

НОВЫЕ ВОЗМОЖНОСТИ ПАНЕЛЕЙ УПРАВЛЕНИЯ

УДАЛЕНИЕ КОДОВ НЕИСПРАВНОСТИ С ПОМОЩЬЮ
ФУНКЦИИ TGS3 ПОСРЕДСТВОМ ДИАГНОСТИКИ,
АУТЕНТИФИЦИРОВАННОЙ FSA

Link

НОВЫЕ ДИАГНОСТИЧЕСКИЕ ФУНКЦИИ

ЕВРОПЕЙСКИЙ РЫНОК

CAR

SUPERCAR

РЫНОК СЕВЕРНОЙ АМЕРИКИ

РЫНОК БРАЗИЛИИ

РЫНОК ИНДИИ

Обновление
покрытие по маркам

ОБНОВЛЕНИЕ ПО IDC5 CAR 73.0.0

Новая версия ПО **IDC5 CAR 73** получила большое количество усовершенствований диагностических функций, делающих его лучшим и универсальным среди продуктов TEXA для легковых и малотоннажных автомобилей разных марок. Применение **IDC5 CAR**, при повседневных работах на СТО, позволяет использовать передовые решения, насыщенные новыми диагностическими возможностями, специальными функциями и техническими сведениями, играющими решающую роль при выполнении даже самых сложных сервисных работ, профессионально и качественно.

IDC5 CAR 73 включает обновление для 67 марок. Для них разработаны новые диагностические системы, которые никогда не выходили раньше и охватывают свыше **700** моделей. Работа, проведенная разработчиками TEXA, также привела к дополнениям в охвате систем **ADAS**, **электрических и гибридных автомобилей**, а также **интерактивных экранов "ПРИБОРНАЯ ПАНЕЛЬ"**.

IDC5 CAR 73 включает новые функции, вошедшие в промежуточные обновления 72.1, 72.2, 72.3, 72.4, которые отличаются выбором из более чем 22.000 новых возможных вариантов для основных марок на мировом рынке, среди которых: **ALFA ROMEO, AUDI, BENTLEY, BMW, BUGATTI, CADILLAC, CHEVROLET, CHRYSLER, CITROËN, DAIHATSU, DODGE, DS, FERRARI, FIAT, FORD, GENESIS, GMC, HOLDEN, HONDA, HYUNDAI, JAGUAR, JEEP, KIA, LAMBORGHINI, LAND ROVER, LEXUS, LINCOLN, MASERATI, MAZDA, MERCEDES-BENZ, MINI, MITSUBISHI, NISSAN, OPEL, PEUGEOT, PORSCHE, RENAULT, SEAT, SKODA, SSANGYONG, SUBARU, SUZUKI, TOYOTA, VOLKSWAGEN, VOLVO**.

ПРИМЕЧАНИЕ: ПО **IDC5** недоступно для приборов старого поколения AXONE Direct, AXONE Pad, AXONE Palmtop.

ВАЖНОЕ ЗАМЕЧАНИЕ ДЛЯ КЛИЕНТОВ С ПК ПОД УПРАВЛЕНИЕМ Windows 7

Уважаемый клиент! В настоящее время ОС Windows 7 представляет собой устаревшую систему, которая больше не поддерживается Microsoft. Чтобы максимально эффективно использовать все возможности диагностического ПО TEXA IDC5, рекомендуется обновить свои ПК до последней версии операционной системы Windows 10.

ВАЖНОЕ ЗАМЕЧАНИЕ

Начиная с апреля 2021 г., в новых версиях ПО IDC5 прекращается поддержка приборов AXONE 4 с серийными номерами, начинающимися с DA8. За дополнительной информацией обратитесь к официальному дистрибьютору TEXA.

НОВЫЕ ВОЗМОЖНОСТИ, ПРЕДСТАВЛЕННЫЕ В ОБНОВЛЕНИИ ПО IDC5 CAR 73.0

- 1. ПРОЦЕДУРЫ КОДИРОВАНИЯ И КАЛИБРОВКИ ДЛЯ RENAULT, ЗАЩИЩЕННЫЕ С ПОМОЩЬЮ ШЛЮЗА БЕЗОПАСНОСТИ;**
- 2. НОВЫЕ УЛУЧШЕННЫЕ ВОЗМОЖНОСТИ ADAS;**
- 3. ГИБРИДНЫЕ/ЭЛЕКТРОМОБИЛИ;**
- 4. НОВЫЕ ФУНКЦИИ ПАНЕЛИ УПРАВЛЕНИЯ;**
- 5. УДАЛЕНИЕ КОДОВ НЕИСПРАВНОСТИ С ПОМОЩЬЮ ФУНКЦИИ TGS3 ПОСРЕДСТВОМ ДИАГНОСТИКИ, АУТЕНТИФИЦИРОВАННОЙ FSA.**

ПРОЦЕДУРЫ КОДИРОВАНИЯ И КАЛИБРОВКИ ДЛЯ RENAULT, ЗАЩИЩЕННЫЕ С ПОМОЩЬЮ ШЛЮЗА БЕЗОПАСНОСТИ

ПРОЦЕДУРЫ НОВЫЕ РАЗРАБОТКИ С СФЕРЕ КАЛИБРОВКИ ADASI RENAULT, ЗАЩИЩЕННЫЕ С ПОМОЩЬЮ ШЛЮЗА БЕЗОПАСНОСТИ

ГИБРИДНЫЙ/ ЭЛЕКТРОМОБИЛЬ

НОВЫЕ ВОЗМОЖНОСТИ ПАНЕЛЕЙ УПРАВЛЕНИЯ

УДАЛЕНИЕ КОДОВ НЕИСПРАВНОСТИ С ПОМОЩЬЮ ФУНКЦИИ TGS3 ПОСРЕДСТВОМ ДИАГНОСТИКИ, АУТЕНТИФИЦИРОВАННОЙ FCA

ПРОЦЕДУРЫ КОДИРОВАНИЯ И КАЛИБРОВКИ ДЛЯ RENAULT, ЗАЩИЩЕННЫЕ С ПОМОЩЬЮ ШЛЮЗА БЕЗОПАСНОСТИ

Компания **TEHA** предоставляет своим клиентам безопасный и легальный доступ к диагностике продукции французского производителя.

В компании **RENAULT** недавно представили систему защиты на основе ШЛЮЗА для своих моделей **Clio V [19>]**, **Captur II [20>]** и **Zoe II [19>]**; эта система запрещает независимым ремонтным мастерским с универсальными диагностическими системами доступ к регулировкам и функциям кодирования, необходимым для ремонта т/с. Чтобы разблокировать т/с, требуется наличие физического КЛЮЧА и приложение разблокировки, предоставляемое Renault. Вместе с КЛЮЧОМ компания Renault предоставляет идентификатор пользователя и пароль, необходимые для разблокировки т/с.

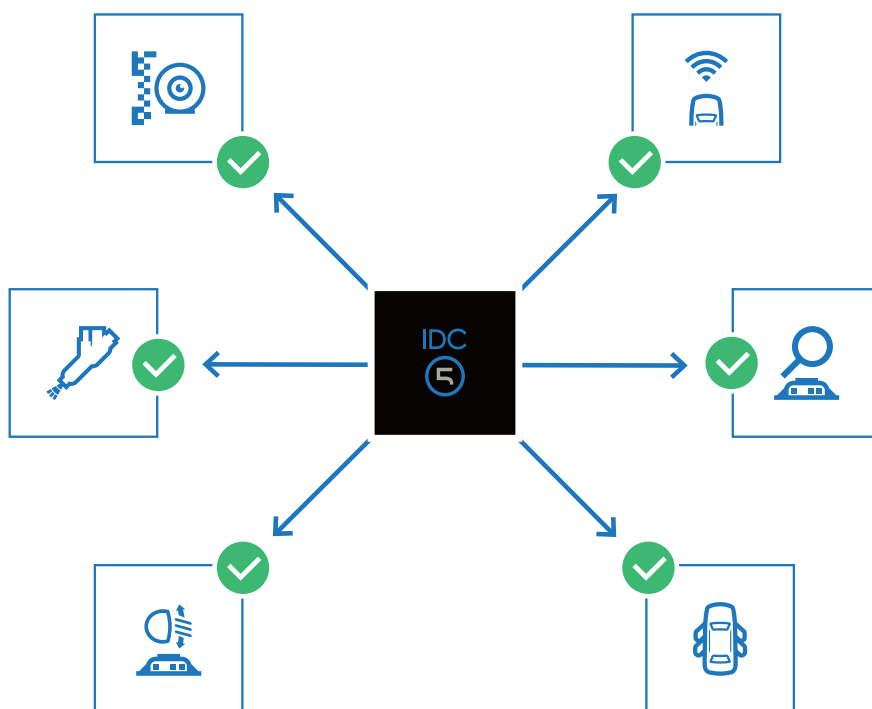

В связи с этим мы приглашаем вас посетить нашу страницу в социальных сетях, где можно посмотреть специализированные видео.

Link

Обновление
покрытие по маркам

ПРОЦЕДУРЫ НОВЫЕ РАЗРАБОТКИ С СФЕРЕ КАЛИБРОВКИ ADASI КАЛИБРОВКИ ДЛЯ RENAULT, ЗАЩИЩЕННЫЕ С ПОМОЩЬЮ ШЛЮЗА БЕЗОПАСНОСТИ

ЛАЗЕРНЫЙ СКАНЕР

Благодаря обновлению IDC5 CAR 73 можно будет выполнять калибровку **новой системы содействия водителю** AUDI "LASER SCANNER" на всех новых моделях автомобилей:

- A6 Sportback / Avant / Avant Allroad / S6 / RS6 [18>];
- A7 Sportback / S7 / RS7 [18>];
- A8 / S8 [18>];
- Q8 / RSQ8 [18>];
- E-Tron / E-Tron Sportback [19>];

Устройство RCCS 2 и специальная панель лазерного сканера позволяют откалибровать переднюю систему контроля с помощью специальных разделов справки.

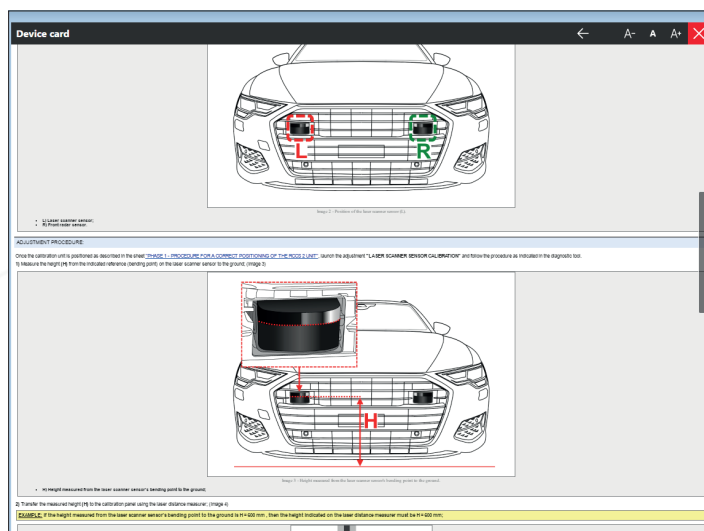
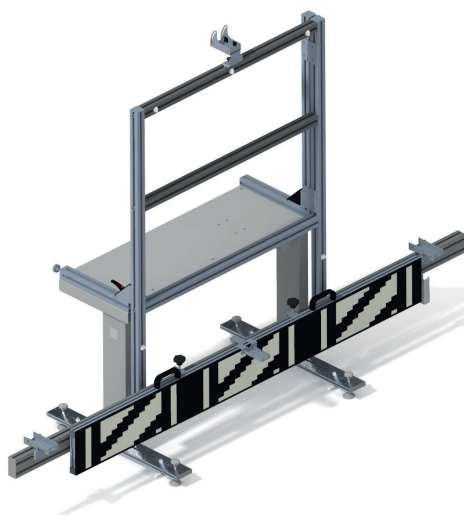

ПРОЦЕДУРЫ КОДИРОВАНИЯ И КАЛИБРОВКИ ДЛЯ RENAULT, ЗАЩИЩЕННЫЕ С ПОМОЩЬЮ ШЛЮЗА БЕЗОПАСНОСТИ

ПРОЦЕДУРЫ НОВЫЕ РАЗРАБОТКИ С СФЕРЕ КАЛИБРОВКИ ADASI ЗАЩИЩЕННЫЕ С ПОМОЩЬЮ ШЛЮЗА БЕЗОПАСНОСТИ

ГИБРИДНЫЙ/ ЭЛЕКТРОМОБИЛЬ

НОВЫЕ ВОЗМОЖНОСТИ ПАНЕЛЕЙ УПРАВЛЕНИЯ

УДАЛЕНИЕ КОДОВ НЕИСПРАВНОСТИ С ПОМОЩЬЮ ФУНКЦИИ TGS3 ПОСРЕДСТВОМ ДИАГНОСТИКИ, АУТЕНТИФИЦИРОВАННОЙ FSA

НОВЫЕ ВОЗМОЖНОСТИ ADAS

Благодаря этому обновлению функциональные возможности **ADAS** распространяются на множество новых т/с. Вот только некоторые из них:

AUDI

A1 / Citycarver [20>]

- Калибровка переднего радара;
- Калибровка передней камеры;
- Калибровка задней камеры;
- Калибровка системы помощи при смене полосы движения;

A3 Sportback / Sedan [20>]

- Калибровка переднего радара;
- Калибровка передней камеры;
- Калибровка задней камеры;

E-Tron / Sportback [19>]

- Калибровка переднего радара;
- Калибровка лазерного сканера;
- Калибровка передней камеры;
- Калибровка задней камеры;
- Калибровка камеры 360°;

BMW

X6 [19>]

- Калибровка переднего радара;
- Калибровка передней камеры;
- Калибровка камеры 360°;
- Калибровка переднего и заднего бокового радара;

LAND ROVER

Defender 90/110 [20>]

- Калибровка переднего радара;
- Калибровка передней камеры;

[Link](#)

Обновление
покрытие по маркам

Discovery Sport [20>]

- Калибровка переднего радара;
- Калибровка передней камеры;

MAZDA

MAZDA 3/MAZDA 3 SEDAN [19>]

- Калибровка переднего радара;
- Калибровка передней камеры;
- Калибровка камеры 360°;
- Калибровка переднего и заднего бокового радара;

MERCEDES-BENZ

GLE Coupé [20>]

- Калибровка переднего радара;
- Калибровка передней камеры;
- Калибровка камеры 360°;
- Калибровка модуля “мертвых” зон;

GLA [20>]

- Калибровка переднего радара;
- Калибровка передней камеры;
- Калибровка камеры 360°;
- Калибровка модуля “мертвых” зон;

SEAT

Leon / Sportstourer [20>]

- Калибровка переднего радара;
- Калибровка передней камеры;

SKODA

Octavia / Kombi [20>]

- Калибровка переднего радара;
- Калибровка передней камеры;

ПРОЦЕДУРЫ КОДИРОВАНИЯ
И КАЛИБРОВКИ ДЛЯ RENAULT,
ЗАЩИЩЕННЫЕ С ПОМОЩЬЮ
ШЛЮЗА БЕЗОПАСНОСТИ

ПРОЦЕДУРЫ НОВЫЕ
РАЗРАБОТКИ С СФЕРЕ
КАЛИБРОВКИ ADASI
КАЛИБРОВКИ ДЛЯ RENAULT,
ЗАЩИЩЕННЫЕ С ПОМОЩЬЮ
ШЛЮЗА БЕЗОПАСНОСТИ

ГИБРИДНЫЙ/
ЭЛЕКТРОМОБИЛЬ

НОВЫЕ ВОЗМОЖНОСТИ
ПАНЕЛЕЙ УПРАВЛЕНИЯ

УДАЛЕНИЕ КОДОВ
НЕИСПРАВНОСТИ С
ПОМОЩЬЮ ФУНКЦИИ TGS3
ПОСРЕДСТВОМ ДИАГНОСТИКИ,
АУТЕНТИФИЦИРОВАННОЙ FSA

TOYOTA

Yaris [20>]

- Калибровка переднего радара;
- Калибровка передней камеры;

RAV4 Plug-in/ Prime Plug-in [20>]

- Калибровка переднего радара;
- Калибровка передней камеры;

VOLKSWAGEN

GOLF VIII [20>]

- Калибровка переднего радара;
- Калибровка передней камеры;
- Калибровка задней камеры.

[Link](#)

Обновление
покрытие по маркам

ГИБРИДНЫЙ/ЭЛЕКТРОМОБИЛЬ

Компания TEXA непрерывно вносит свой вклад в сферу универсальной диагностики и играет заметную роль на рынке ремонта. Вывод на рынок электромобилей и гибридных автомобилей заставил нас больше внимания уделять добавлению новых т/с и разработке новых диагностических систем, предназначенных для т/с данных типов.

Среди основных усовершенствований добавление некоторых недавно представленных на рынке моделей:

- **AUDI E-Tron Sportback**
- **HONDA Jazz**
- **KIA Soul EV**
- **TOYOTA Yaris / RAV4 Plug-in**
- **VOLKSWAGEN ID.3**

Другой крайне интересной особенностью является разработка новых двигателей **MILD-HYBRID** для автомобилей **1.0 FIAT 500/LANCIA Ypsilon** и **VOLVO** моделей **V60 / V90 / S60 / S90 / XC40 / XC60**. Также обновлен диапазон моделей **PLUG-IN HYBRID** и добавлены различные модели **AUDI, BMW** и **MERCEDES-BENZ**.

AUDI моделей **A6 / A7 / A8 / Q5 / Q7** с двигателями **TFSI**, **BMW** моделей **X1** и **X3** и **MERCEDES-BENZ** серии **CLA / GLA / GLC / GLE**.

ПРОЦЕДУРЫ КОДИРОВАНИЯ И КАЛИБРОВКИ ДЛЯ RENAULT, ЗАЩИЩЕННЫЕ С ПОМОЩЬЮ ШЛЮЗА БЕЗОПАСНОСТИ

ПРОЦЕДУРЫ НОВЫЕ РАЗРАБОТКИ С СФЕРЕ КАЛИБРОВКИ ADASI КАЛИБРОВКИ ДЛЯ RENAULT, ЗАЩИЩЕННЫЕ С ПОМОЩЬЮ ШЛЮЗА БЕЗОПАСНОСТИ

ГИБРИДНЫЙ/ ЭЛЕКТРОМОБИЛЬ

НОВЫЕ ВОЗМОЖНОСТИ ПАНЕЛЕЙ УПРАВЛЕНИЯ

УДАЛЕНИЕ КОДОВ НЕИСПРАВНОСТИ С ПОМОЩЬЮ ФУНКЦИИ TGS3 ПОСРЕДСТВОМ ДИАГНОСТИКИ, АУТЕНТИФИЦИРОВАННОЙ FCA

НОВЫЕ ВОЗМОЖНОСТИ ПАНЕЛЕЙ УПРАВЛЕНИЯ

Обновление **CAR 73.0** также включает множество новых **ПАНЕЛЕЙ УПРАВЛЕНИЯ** в диагностическом ПО. Далее представлено несколько примеров для различных систем:

ABS

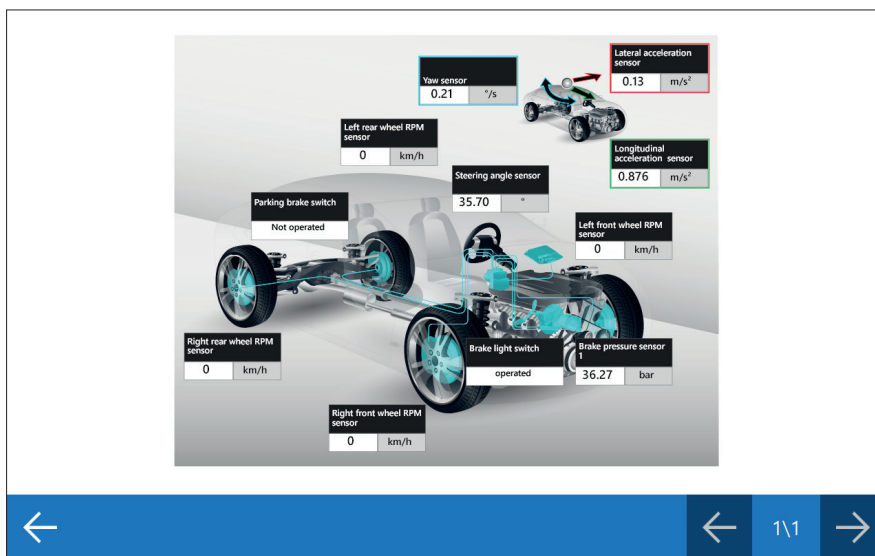

ПОДУШКА БЕЗОПАСНОСТИ

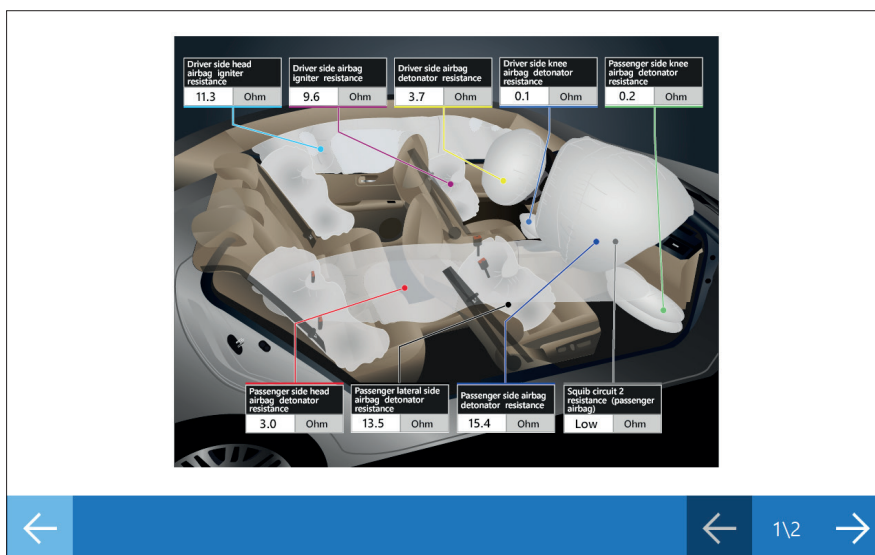

[Link](#)

Обновление покрытие по маркам

ПОДУШКА БЕЗОПАСНОСТИ

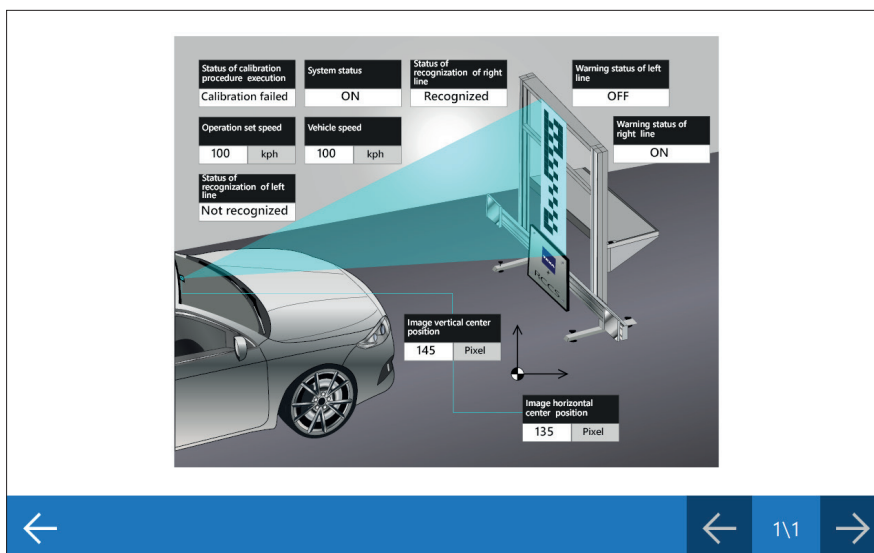

СИСТЕМА КОНТРОЛЯ ДИСТАНЦИИ

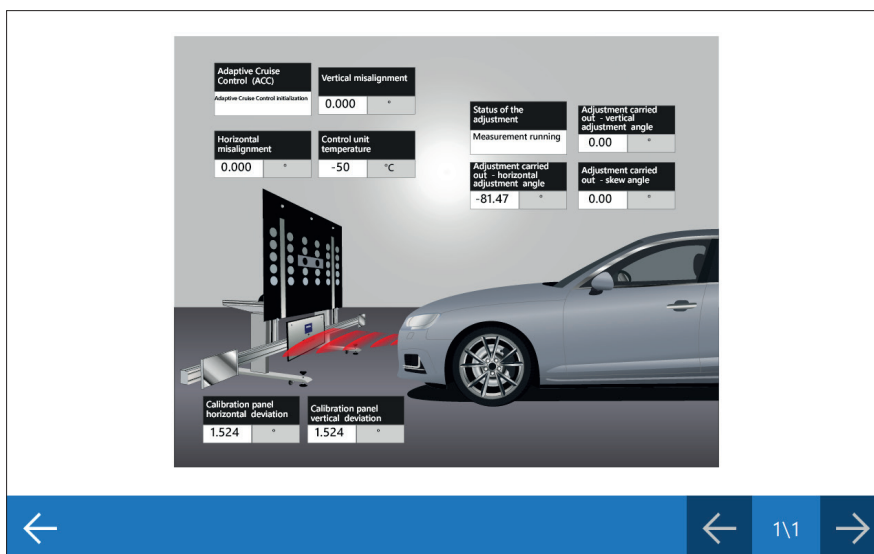

ПРОЦЕДУРЫ КОДИРОВАНИЯ И КАЛИБРОВКИ ДЛЯ RENAULT, ЗАЩИЩЕННЫЕ С ПОМОЩЬЮ ШЛЮЗА БЕЗОПАСНОСТИ

ПРОЦЕДУРЫ НОВЫЕ РАЗРАБОТКИ С СФЕРЕ КАЛИБРОВКИ ДЛЯ RENAULT, ЗАЩИЩЕННЫЕ С ПОМОЩЬЮ ШЛЮЗА БЕЗОПАСНОСТИ

ГИБРИДНЫЙ/ ЭЛЕКТРОМОБИЛЬ

НОВЫЕ ВОЗМОЖНОСТИ ПАНЕЛЕЙ УПРАВЛЕНИЯ

УДАЛЕНИЕ КОДОВ НЕИСПРАВНОСТИ С ПОМОЩЬЮ ФУНКЦИИ TGS3 ПОСРЕДСТВОМ ДИАГНОСТИКИ, АУТЕНТИФИЦИРОВАННОЙ FCA

МОДУЛЬ “МЕРТВЫХ” ЗОН

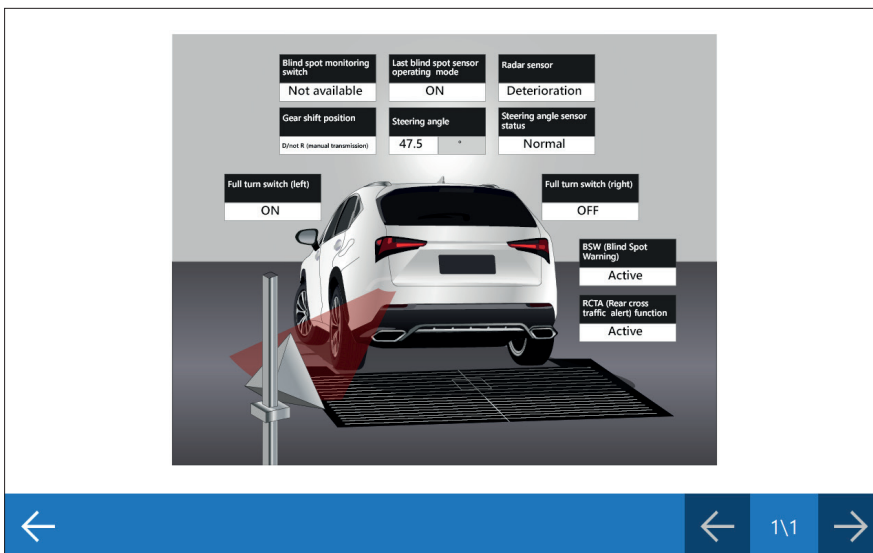

СИСТЕМА ПРЕДАВАРИЙНОЙ БЕЗОПАСНОСТИ 2

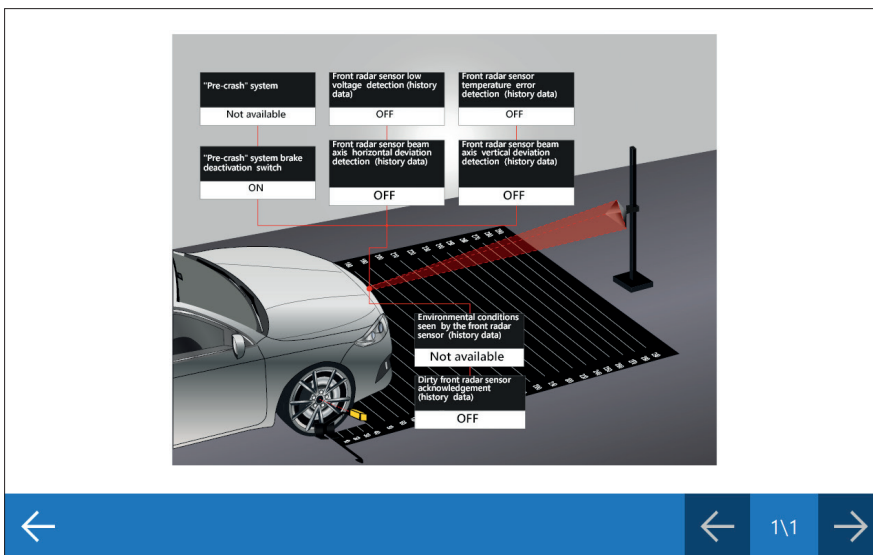

ДАВЛЕНИЕ В ШИНАХ

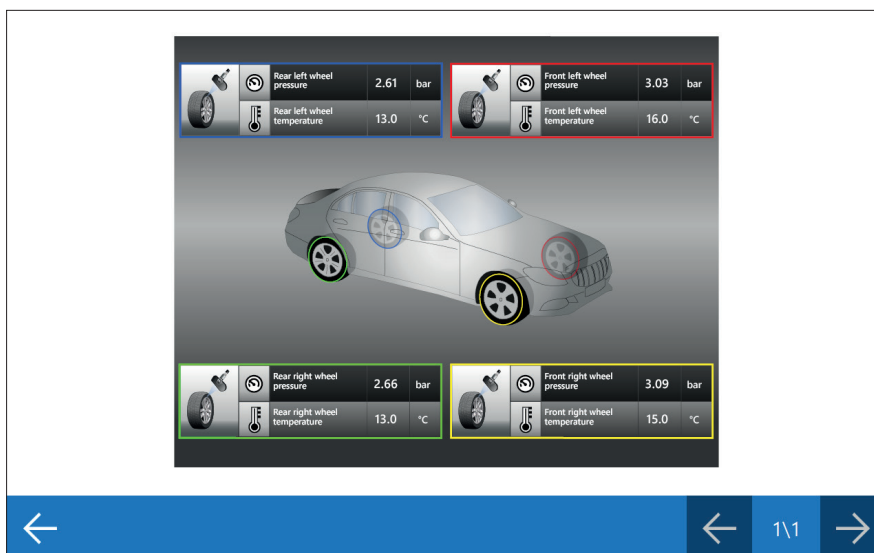

ПОДВЕСКА

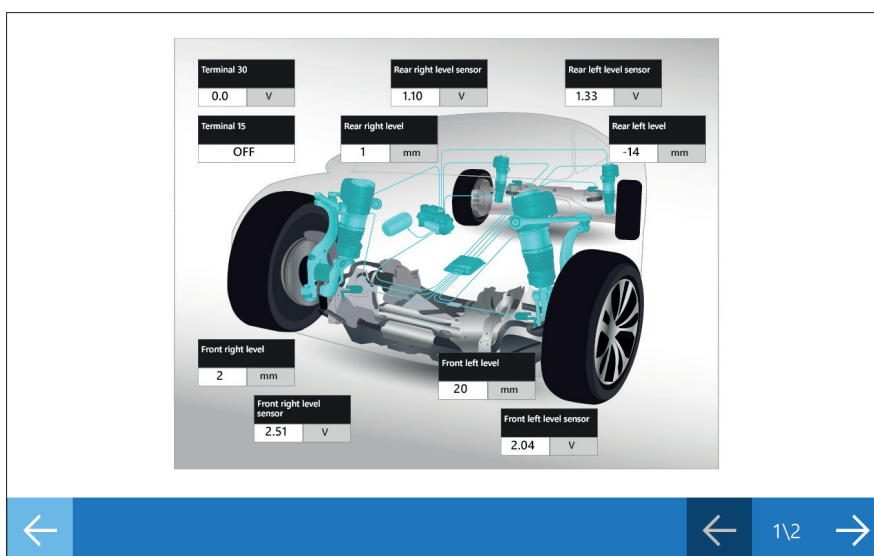

ПРОЦЕДУРЫ КОДИРОВАНИЯ И КАЛИБРОВКИ ДЛЯ RENAULT, ЗАЩИЩЕННЫЕ С ПОМОЩЬЮ ШЛЮЗА БЕЗОПАСНОСТИ

ПРОЦЕДУРЫ НОВЫЕ РАЗРАБОТКИ С СФЕРЕ КАЛИБРОВКИ ДЛЯ RENAULT, ЗАЩИЩЕННЫЕ С ПОМОЩЬЮ ШЛЮЗА БЕЗОПАСНОСТИ

ГИБРИДНЫЙ/ ЭЛЕКТРОМОБИЛЬ

НОВЫЕ ВОЗМОЖНОСТИ ПАНЕЛЕЙ УПРАВЛЕНИЯ

УДАЛЕНИЕ КОДОВ НЕИСПРАВНОСТИ С ПОМОЩЬЮ ФУНКЦИИ TGS3 ПОСРЕДСТВОМ ДИАГНОСТИКИ, АУТЕНТИФИЦИРОВАННОЙ FCA

МНОГОФУНКЦИОНАЛЬНАЯ КАМЕРА

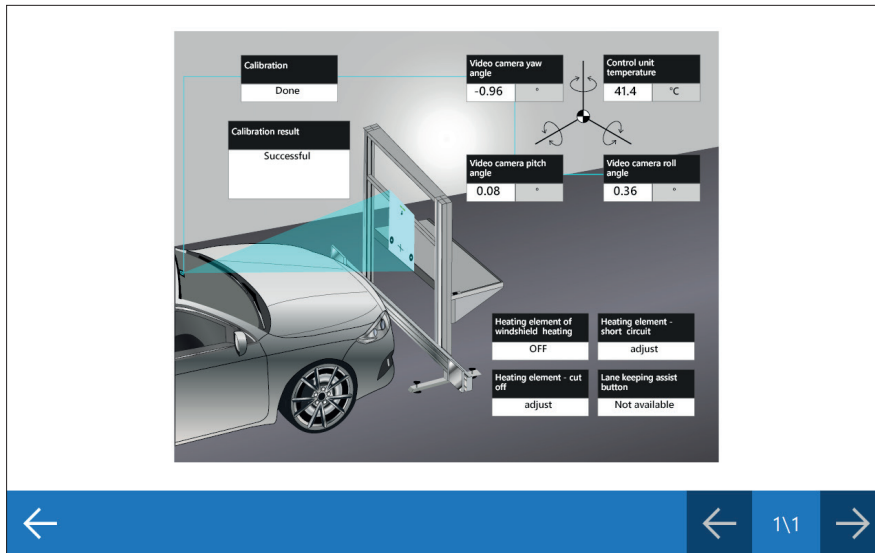

КАМЕРА ЗАДНЕГО ВИДА

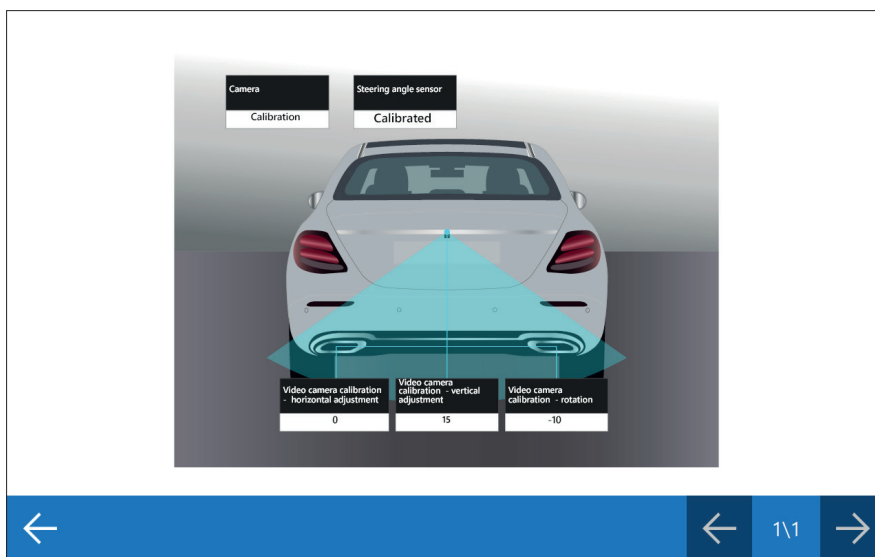

[Link](#)

Обновление покрытие по маркам

УДАЛЕНИЕ КОДОВ НЕИСПРАВНОСТИ С ПОМОЩЬЮ ФУНКЦИИ TGS3 ПОСРЕДСТВОМ ДИАГНОСТИКИ, АУТЕНТИФИЦИРОВАННОЙ FCA

Компания TEXA представила аутентифицированную диагностику FCA* в обновлении **CAR 70.0**. В этом обновлении расширены функциональные возможности, механикам предоставлена возможность выполнить глобальное удаление кодов неисправности непосредственно с помощью функции TGS3 всего за несколько простых действий.

- 1) Запустите глобальное сканирование системы **TGS3s**;
- 2) В окне обнаруженных неисправностей запустите команду **УДАЛЕНИЕ КОДОВ НЕИСПРАВНОСТИ**;
- 3) Диагностический прибор выполняет проверку подлинности (наличие подписки или ключа) и выполняет процедуру удаления кодов неисправности;
- 4) Запустите глобальное сканирование системы TGS3s еще раз;

* Диагностику, аутентифицированную FCA, можно использовать с устройствами AXONE Nemo, AXONE NEMO 2, AXONE 5 или с ПК с ОС Windows 10, и с Navigator последнего поколения (проверьте совместимость со своим дистрибьютором TEXA).

ПРОЦЕДУРЫ КОДИРОВАНИЯ И КАЛИБРОВКИ ДЛЯ RENAULT, ЗАЩИЩЕННЫЕ С ПОМОЩЬЮ ШЛЮЗА БЕЗОПАСНОСТИ

ПРОЦЕДУРЫ НОВЫЕ РАЗРАБОТКИ С СФЕРЕ КАЛИБРОВКИ ADASI КАЛИБРОВКИ ДЛЯ RENAULT, ЗАЩИЩЕННЫЕ С ПОМОЩЬЮ ШЛЮЗА БЕЗОПАСНОСТИ

ГИБРИДНЫЙ/ ЭЛЕКТРОМОБИЛЬ

НОВЫЕ ВОЗМОЖНОСТИ ПАНЕЛЕЙ УПРАВЛЕНИЯ

УДАЛЕНИЕ КОДОВ НЕИСПРАВНОСТИ С ПОМОЩЬЮ ФУНКЦИИ TGS3 ПОСРЕДСТВОМ ДИАГНОСТИКИ, АУТЕНТИФИЦИРОВАННОЙ FCS

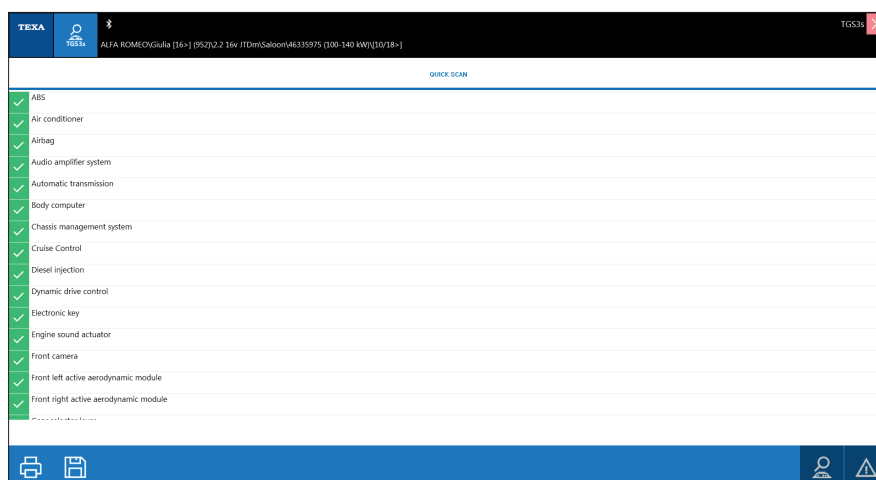
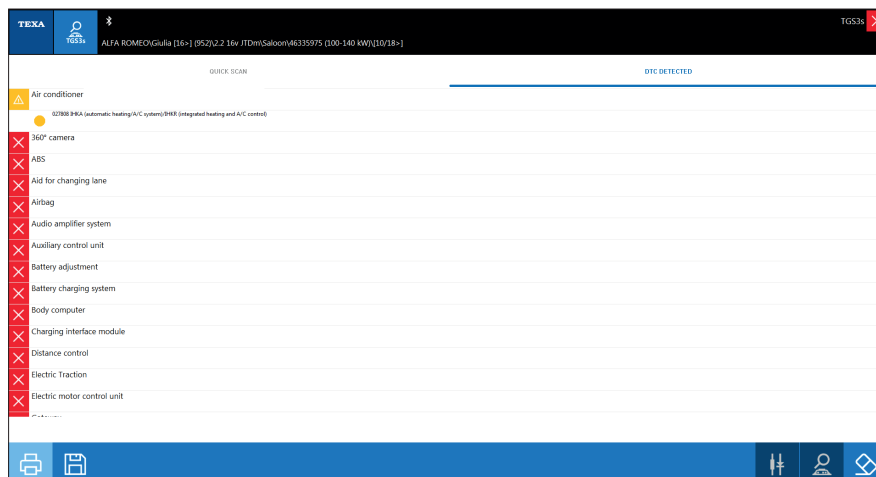
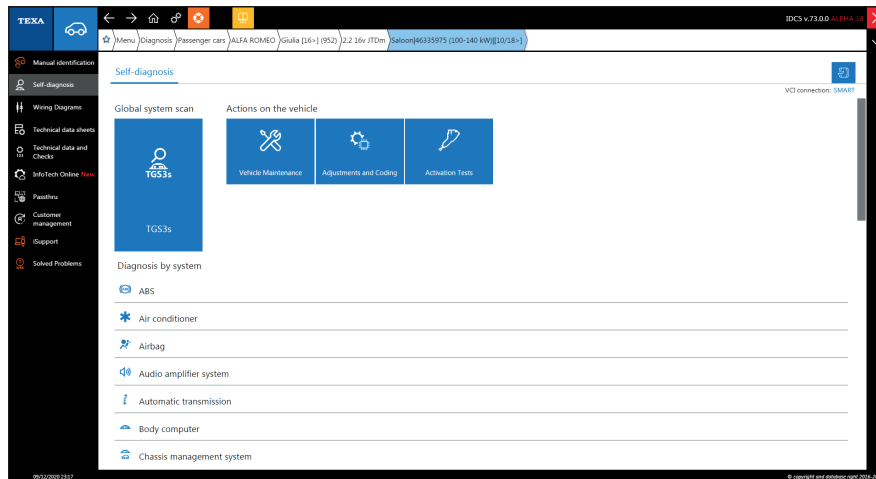

Link

Обновление
покрытие по маркам

НОВЫЕ ДИАГНОСТИЧЕСКИЕ ФУНКЦИИ ЕВРОПЕЙСКИЙ РЫНОК CAR

Выпуск НОВОЙ МОДЕЛИ SUPRA с моделью АТЕСА.

AUDI

Были созданы новые модели, для которых добавлены соответствующие диагностические функции:

- A1 Citycarver [20>]
- A3 Sportback / Sedan [20>]
- A6 [19>]
- E-Tron Sportback [20>]
- RS6 [20>]
- RS7 [20>]
- RSQ8 [19>]
- S8 [19>]
- SQ8 [19>]

Были разработаны новые системы диагностики для моделей A3 Sportback / Sedan [20>]:

- ПОДУШКА БЕЗОПАСНОСТИ
- УСИЛИТЕЛЬ ТОРМОЗА
- СИСТЕМА ПОМОЩИ ПРИ СМЕНЕ ПОЛОСЫ
- АВТОМАТИЧЕСКАЯ ТРАНСМИССИЯ
- БЛОК УПРАВЛЕНИЯ ЗАЩИТОЙ ОТ ВЗЛОМА
- ЭЛЕКТРОННЫЙ КЛЮЧ
- КОНТРОЛЬ РАССТОЯНИЯ
- ВПРЫСК 3/БЛОК УПРАВЛЕНИЯ ЭНЕРГИЕЙ АККУМУЛЯТОРА 2
- БЛОК УПРАВЛЕНИЯ ПУСКОМ/ЗАРЯДКОЙ
- ПЛАТА ПЕРЕКЛЮЧЕНИЯ
- ПРОЕКЦИОННЫЙ ДИСПЛЕЙ НА ЛОБОВОМ СТЕКЛЕ
- РУЛЕВОЕ УПРАВЛЕНИЕ С УСИЛИТЕЛЕМ
- ИНФОРМАЦИОННАЯ ЭЛЕКТРОННАЯ СИСТЕМА 1

ЕВРОПЕЙСКИЙ
РЫНОКРЫНОК СЕВЕРНОЙ
АМЕРИКИРЫНОК
БРАЗИЛИИРЫНОК
ИНДИИ

- ПОДВЕСКИ
- АУДИОСИСТЕМА
- ПРИБОРЫ
- КАМЕРА ЗАДНЕГО ВИДА

Разработана новая диагностика для систем “БЛОК УПРАВЛЕНИЯ ПРАВОЙ ФАРОЙ” и “БЛОК УПРАВЛЕНИЯ ЛЕВОЙ ФАРОЙ” для всей линейки моделей на рынке.

Разработана новая диагностика системы “ВПРЫСК БЕНЗИНА” для следующих моделей:

- RS6
- RS7
- RSQ8

Обновлена диагностика системы “ПРЕОБРАЗОВАТЕЛЬ ВЫСОКОГО НАПРЯЖЕНИЯ” для следующих моделей:

- A6 / S6 / RS6
- A7 / S7 / RS7
- E-Tron / E-Tron Sportback
- Q8 / SQ8 / RSQ8

Обновлена диагностика системы “МОДУЛЬ УПРАВЛЕНИЯ ЗАРЯДНОГО УСТРОЙСТВА АККУМУЛЯТОРА” для следующих моделей:

- A3
- A6
- A7
- Q8 / SQ8 / RSQ8

Обновлена диагностика системы “ПЛАТА ПЕРЕКЛЮЧЕНИЯ” для следующих моделей:

- A1
- Q2
- RSQ3
- A3 / S3 / RS3
- Q3
- RSQ2
- TT

BMW

Были созданы новые модели, для которых добавлены соответствующие диагностиические функции:

- 3 [20>]

[Link](#)[Обновление
покрытие по маркам](#)

- 2 [19>]
- 8 [19>]
- X5 [20>]
- X6 [19>]
- X6 M [20>]

Обновлена диагностика системы “ВПРЫСК БЕНЗИНА” для следующих моделей:

- Серии 1 / 3 / 5 / 6 / 7 / 8
- i8
- X1 / X2 / X3 / X4 / X5 / X7
- Z4

Обновлена диагностика системы “РЕГУЛИРОВКА АККУМУЛЯТОРА” для следующих моделей:

- Серии 5 / 7
- X3 / X4 / X5

Обновлена диагностика “СИСТЕМА УПРАВЛЕНИЯ EV” для следующих моделей:

- Серии 2 / 3 / 5 / 7
- i8
- X5

Обновлена диагностика системы “КАМЕРА ОБЗОРА 360°” для следующих моделей:

- Серии 1 / 2 / 3 / 4 / 5 / 7 / 8
- i3 / i8
- X1 / X2 / X3 / X4 / X5 / X6 / X7

DS

Обновлена диагностика следующих систем для модели DS3 Crossback:

- НАВИГАТОР
- СИСТЕМА, РАБОТАЮЩАЯ БЕЗ КЛЮЧА
- БЛОК УПРАВЛЕНИЯ ЭЛЕКТРОМОТОРОМ
- ЭЛЕКТРОННЫЙ КОМПРЕССОР КЛИМАТ-КОНТРОЛЯ
- ЗВУК ПРИБЛИЖАЮЩЕГОСЯ АВТОМОБИЛЯ ДЛЯ ПЕШЕХОДОВ

Обновлена диагностика следующих систем для модели DS7 Crossback:

- ЭЛЕКТРИЧЕСКИЙ ПРИВОД
- ЗАДНЯЯ СИСТЕМА КОНДИЦИОНИРОВАНИЯ
- УСИЛИТЕЛЬ ТОРМОЗА
- БЛОК УПРАВЛЕНИЯ АККУМУЛЯТОРОМ
- БЛОК УПРАВЛЕНИЯ ЭЛЕКТРОМОТОРОМ

ЕВРОПЕЙСКИЙ
РЫНОКРЫНОК СЕВЕРНОЙ
АМЕРИКИРЫНОК
БРАЗИЛИИРЫНОК
ИНДИИ

- ЗАДНИЙ ЭЛЕКТРОМОТОР
- ЭЛЕКТРОННЫЙ КОМПРЕССОР КЛИМАТ-КОНТРОЛЯ
- ЗВУК ПРИБЛИЖАЮЩЕГОСЯ АВТОМОБИЛЯ ДЛЯ ПЕШЕХОДОВ

FIAT

Был создан новый тип двигателей, для которого добавлены соответствующие диагностические функции:

- 1.0i Mild Hybrid

Для моделей:

- 500
- 500C
- Panda

FORD

Были созданы новые модели, для которых добавлены соответствующие диагностические функции:

- Kuga III [19>]
- Puma [19>]
- Escape IV [19>]
- Explorer VI [19>]

Разработана новая диагностика системы "ПРИВОД НА ЧЕТЫРЕ КОЛЕСА" для следующих моделей:

- Edge II
- Escape IV
- Explorer VI
- Kuga III

Разработана новая диагностика системы "ABS" для следующих моделей:

- Flex
- Taurus V
- Taurus VI

Разработана новая диагностика системы "ПОДУШКА БЕЗОПАСНОСТИ" для следующих моделей:

- Contour
- Crown Victoria
- Escape I
- Escort
- Excursion

[Link](#)[Обновление
покрытие по маркам](#)

- Expedition I
- Expedition II
- Explorer II
- Explorer III
- Explorer Sport Trac
- F150
- Five Hundred
- Freestyle
- Maverick
- Mustang IV
- Taurus IV
- Taurus V
- Taurus VI
- Thunderbird XI
- Windstar
- Flex
- Freestar

Разработана новая диагностика системы “АВТОМАТИЧЕСКАЯ ТРАНСМИССИЯ” для следующих моделей:

- Edge I
- Expedition III
- Expedition III EL/MAX
- Explorer IV
- Explorer Sport Trac
- Five Hundred
- Flex
- Focus IV
- Freestyle
- Taurus V
- Taurus VI

Разработана новая диагностика системы “КОНДИЦИОНЕР” для следующих моделей:

- Expedition III
- Expedition III EL/MAX

**ЕВРОПЕЙСКИЙ
РЫНОК****РЫНОК СЕВЕРНОЙ
АМЕРИКИ****РЫНОК
БРАЗИЛИИ****РЫНОК
ИНДИИ**

Разработана новая диагностика системы “БЛОК УПРАВЛЕНИЯ ОБНАРУЖЕНИЕМ ПРЕПЯТСТВИЙ СЛЕВА/СПРАВА” для следующих моделей:

- Explorer V
- Taurus VI

Разработана новая диагностика системы “РЕГУЛИРОВКА ФАР” для следующих моделей:

- Escape III
- Fiesta VII

Разработана новая диагностика системы “ВПРЫСК БЕНЗИНА” для следующих моделей:

- Flex
- Focus III
- Focus IV
- Taurus V
- Taurus VI

Разработана новая диагностика системы “ДАВЛЕНИЕ ВОЗДУХА В ШИНАХ” для следующих моделей:

- Edge I
- Escape I
- Escape II
- Expedition III
- Expedition III EL/MAX
- Explorer IV
- Explorer Sport Trac
- Flex
- Maverick
- Mustang V
- Taurus V
- Taurus VI

Обновлена диагностика системы “ВПРЫСК ДИЗЕЛЬНОГО ТОПЛИВА” для следующей модели:

- Ranger

Разработана новая диагностика системы “КРУИЗ-КОНТРОЛЬ” для следующей модели:

- Edge I

Обновлена диагностика системы “КАМЕРА ОБЗОРА 360°” для следующих моделей:

- Edge II
- Expedition IV
- Expedition IV MAX

[Link](#)[Обновление
покрытие по маркам](#)

- Expedition V
- F150

HONDA

Были созданы новые модели, для которых добавлены соответствующие диагностические функции:

- Jazz [20>]
- Fit [20>]
- Insight [19>]
- Passport [19>]

Обновлена диагностика системы “ГИБРИДНАЯ СИСТЕМА” для следующих моделей:

- Accord IX
- Accord X
- Civic IX
- CR-V
- CR-Z
- Insight

Обновлена диагностика системы “ВПРЫСК БЕНЗИНА” для следующих моделей:

- Civic XI / X
- Fit
- Insight
- Jazz
- Passport

HYUNDAI

Были созданы новые модели, для которых добавлены соответствующие диагностические функции:

- Kauai / EV / Hybrid [19>]
- Veloster [19>];

Были разработаны новые системы диагностики для модели “Elantra”:

- МОДУЛЬ СЛЕПОЙ ЗОНЫ
- РУЛЕВОЕ УПРАВЛЕНИЕ С УСИЛИТЕЛЕМ
- СИСТЕМА ПАССИВНОЙ БЕЗОПАСНОСТИ PRE-CRASH
- МНОГОФУНКЦИОНАЛЬНАЯ КАМЕРА

Были разработаны новые системы диагностики для модели “Santa Fe”:

**ЕВРОПЕЙСКИЙ
РЫНОК****РЫНОК СЕВЕРНОЙ
АМЕРИКИ****РЫНОК
БРАЗИЛИИ****РЫНОК
ИНДИИ**

- ИММОБИЛАЙЗЕР
- РЕГУЛИРОВКА ФАР

Были разработаны новые системы диагностики для модели "Sonata VII":

- РЕГУЛИРОВКА ФАР
- КРУИЗ-КОНТРОЛЬ

Обновлена диагностика системы "ПРЕОБРАЗОВАТЕЛЬ ПОСТОЯННЫЙ ТОК/ ПОСТОЯННЫЙ ТОК" для следующих моделей:

- Ioniq
- Kona

Обновлена диагностика системы "ДАВЛЕНИЕ ВОЗДУХА В ШИНАХ" для следующих моделей:

- Genesis
- Sonata V
- Tiburon
- Tucson
- Veloster

INFINITI

Разработана новая диагностика системы "ABS" для следующих моделей:

- M
- QX56

Разработана новая диагностика системы "БОРТОВОЙ КОМПЬЮТЕР" для следующих моделей:

- EX
- FX
- G
- M
- Q60
- Q70
- QX50
- QX56
- QX60
- QX70
- QX80

Разработана новая диагностика системы "СИЛОВОЙ МОДУЛЬ" для следующих моделей:

- EX
- FX

[Link](#)[Обновление
покрытие по маркам](#)

- G
- M
- QX50
- QX56
- QX60
- QX80

Разработана новая диагностика системы “ДАВЛЕНИЕ ВОЗДУХА В ШИНАХ” для следующих моделей:

- EX
- FX
- G
- M
- Q50
- Q60
- Q70
- QX50
- QX56
- QX60
- QX70
- QX80

Обновлена диагностика системы “КАМЕРА ОБЗОРА 360°” для следующих моделей:

- Q50
- Q60
- Q70
- QX50
- QX60
- QX70
- QX80

JAGUAR

Были разработаны новые системы диагностики для модели “I-Pace”:

- УСИЛИТЕЛЬ ТОРМОЗА
- МОДУЛЬ УПРАВЛЕНИЯ ЗАРЯДНЫМ УСТРОЙСТВОМ АККУМУЛЯТОРА
- РЕГУЛИРОВКА ФАР
- МУЛЬТИМЕДИЙНАЯ СИСТЕМА

**ЕВРОПЕЙСКИЙ
РЫНОК****РЫНОК СЕВЕРНОЙ
АМЕРИКИ****РЫНОК
БРАЗИЛИИ****РЫНОК
ИНДИИ**

Разработана новая диагностика системы “РЕГУЛИРОВКА СИДЕНЬЯ СО СТОРОНЫ ПАССАЖИРА” для следующих моделей:

- F-Pace
- I-Pace
- XE
- XF

JEEP

Была создана новая модель, для которой добавлены соответствующие диагностические функции:

- Gladiator [19>]

Разработана новая диагностика системы “ПРЕДУПРЕЖДАЮЩАЯ ЛАМПА ОБСЛУЖИВАНИЯ” для следующих моделей:

- Compass
- Renegade

KIA

Была создана новая модель, для которой добавлены соответствующие диагностические функции:

- Soul EV [20>]

Были разработаны новые системы диагностики для модели “Optima IV”:

- РЕГУЛИРОВКА СИДЕНЬЯ, СТОРОНА ВОДИТЕЛЯ
- СИСТЕМА ПАССИВНОЙ БЕЗОПАСНОСТИ PRE-CRASH

Были разработаны новые системы диагностики для модели “Soul EV”:

- АКТИВНАЯ ВОЗДУШНАЯ ЗАСЛОНКА
- БЛОК УПРАВЛЕНИЯ ЭЛЕКТРОМОТОРОМ
- КОНДИЦИОНЕР
- ИММОБИЛАЙЗЕР
- ВПРЫСК БЕНЗИНА
- РЫЧАГ ПЕРЕКЛЮЧЕНИЯ СКОРОСТИ
- БЛОК УПРАВЛЕНИЯ АККУМУЛЯТОРОМ
- УПРАВЛЕНИЕ ЗАРЯДКОЙ ВЫСОКОВОЛЬТНОГО АККУМУЛЯТОРА

Обновлена диагностика системы “ПОМОЩЬ ПРИ ПАРКОВКЕ” для следующих моделей:

- Mohave
- Morning
- Picanto
- ProCeed

[Link](#)[Обновление
покрытие по маркам](#)

- Quoris
- Stonic
- XCeed
- Cadenza
- Niro
- Optima
- Rio
- Sedona
- Sportage
- Stinger

Обновлена диагностика системы "МНОГОФУНКЦИОНАЛЬНАЯ КАМЕРА" для следующих моделей:

- Carens
- Carnival
- Stonic
- Optima
- Rondo
- Rio
- Sedona
- Sportage

Обновлена диагностика системы "КАМЕРА ЗАДНЕГО ВИДА" для следующих моделей:

- Cadenza
- Niro
- Soul
- Sportage

LANCIA

Был создан новый тип двигателей, для которого добавлены соответствующие диагностические функции:

- 1.0i Mild Hybrid

Для модели:

- Ypsilon

LAND ROVER

Для новых моделей:

**ЕВРОПЕЙСКИЙ
РЫНОК****РЫНОК СЕВЕРНОЙ
АМЕРИКИ****РЫНОК
БРАЗИЛИИ****РЫНОК
ИНДИИ**

- Defender 90 / 110
- Discovery Sport
- Range Rover Evoque
- Range Rover Velar

Разработаны новые диагностические системы:

- МОДУЛЬ ЗАРЯДКИ АККУМУЛЯТОРА
- МУЛЬТИМЕДИЙНАЯ СИСТЕМА
- РЕГУЛИРОВКА ФАР
- МНОГОФУНКЦИОНАЛЬНЫЙ ДИСПЛЕЙ
- РЕГУЛИРОВКА КРЕСЛА НА СТОРОНЕ Пассажира

А также обновлены многие другие системы, например:

- БЛОК УПРАВЛЕНИЯ ПРИЦЕПА
- КОНДИЦИОНЕР
- ШЛЮЗ
- РЫЧАГ ПЕРЕКЛЮЧЕНИЯ СКОРОСТИ
- ДВЕРЬ НА СТОРОНЕ ВОДИТЕЛЯ
- ДВЕРЬ НА СТОРОНЕ Пассажира
- ЗАДНЯЯ ДВЕРЬ НА СТОРОНЕ ВОДИТЕЛЯ
- ЗАДНЯЯ ДВЕРЬ НА СТОРОНЕ Пассажира
- КРУИЗ-КОНТРОЛЬ
- РУЛЕВОЕ УПРАВЛЕНИЕ С УСИЛИТЕЛЕМ
- СИСТЕМА ЗВУКОВОГО УСИЛИТЕЛЯ
- СИСТЕМА, РАБОТАЮЩАЯ БЕЗ КЛЮЧА
- МУЛЬТИМЕДИЙНАЯ СИСТЕМА

LEXUS

Разработана новая диагностика системы "ABS" для следующей серии моделей:

- ES
- LS
- NX
- RC
- RX
- UX

Были разработаны новые системы диагностики для моделей UX:

- ABS

[Link](#)[Обновление
покрытие по маркам](#)

- ПРОЕКЦИОННЫЙ ДИСПЛЕЙ НА ЛОБОВОМ СТЕКЛЕ
- ЗАДНИЙ ЭЛЕКТРОМОТОР
- РУЛЕВОЕ УПРАВЛЕНИЕ С УСИЛИТЕЛЕМ
- СИСТЕМА СТАРТ-СТОП
- БЛОК УПРАВЛЕНИЯ ТЕЛЕМАТИКОЙ

Были разработаны новые системы диагностики для моделей ES:

- ABS
- ПРИВОД ЗВУКА ДВИГАТЕЛЯ
- ПРОЕКЦИОННЫЙ ДИСПЛЕЙ НА ЛОБОВОМ СТЕКЛЕ
- БЕЗОПАСНОСТЬ В СЛУЧАЕ УДАРА ПРИ НАЕЗДЕ НА ПЕШЕХОДА
- ЦИФРОВЫЕ НАРУЖНЫЕ ЗЕРКАЛА
- СИСТЕМА СТАРТ-СТОП

Были разработаны новые системы диагностики для моделей LS:

- ABS
- ПРИВОД ЗВУКА ДВИГАТЕЛЯ
- БОРТОВОЙ КОМПЬЮТЕР (ЭЛЕКТРОНИКА ПЕРЕДНЕЙ СОЕДИНИТЕЛЬНОЙ КОРОБКИ)
- БОРТОВОЙ КОМПЬЮТЕР (ЭЛЕКТРОНИКА ЗАДНЕЙ СОЕДИНИТЕЛЬНОЙ КОРОБКИ)
- КОМАНДНЫЙ БЛОК УПРАВЛЕНИЯ РЕМНЕМ БЕЗОПАСНОСТИ
- ПРОЕКЦИОННЫЙ ДИСПЛЕЙ НА ЛОБОВОМ СТЕКЛЕ
- МОДУЛЬ УПРАВЛЕНИЯ ВТОРЫМ АККУМУЛЯТОРОМ
- ПЕРЕДНИЙ УГЛОВОЙ РАДАР 1
- ПЕРЕДНИЙ УГЛОВОЙ РАДАР 2
- БЕЗОПАСНОСТЬ В СЛУЧАЕ УДАРА ПРИ НАЕЗДЕ НА ПЕШЕХОДА
- СИСТЕМА КОМФОРТНЫХ УСЛОВИЙ
- ПОДВЕСКИ
- СИСТЕМА СТАРТ-СТОП

MAHINDRA

Разработана новая диагностика системы "ABS" для следующих моделей:

- KUV100
- Marazzo
- NuvoSport N8
- Scorpio II
- Scorpio III
- TUV300

**ЕВРОПЕЙСКИЙ
РЫНОК****РЫНОК СЕВЕРНОЙ
АМЕРИКИ****РЫНОК
БРАЗИЛИИ****РЫНОК
ИНДИИ****• Xylo**

Разработана новая диагностика системы “ПОДУШКА БЕЗОПАСНОСТИ” для следующих моделей:

- KUV100
- Marazzo
- NuvoSport N8
- Scorpio III
- TUV300

Разработана новая диагностика системы “БОРТОВОЙ КОМПЬЮТЕР” для следующих моделей:

- KUV100
- Marazzo
- NuvoSport N8
- Scorpio II
- Scorpio III
- TUV300
- XUV500

Разработана новая диагностика системы “АВТОМАТИЧЕСКАЯ ТРАНСМИССИЯ” для следующих моделей:

- NuvoSport N8
- Scorpio III
- TUV300

Разработана новая диагностика системы “КОНДИЦИОНЕР” для следующих моделей:

- Marazzo
- Scorpio III

Разработана новая диагностика системы “ИНТЕРФЕЙС ИНФОРМАЦИОННО-РАЗВЛЕКАТЕЛЬНОЙ СИСТЕМЫ” для следующих моделей:

- KUV100
- Marazzo
- Scorpio III
- TUV300

Разработана новая диагностика системы “ИММОБИЛАЙЗЕР” для следующих моделей:

- Bolero
- KUV100
- NuvoSport N8
- Quanto
- Scorpio III

[Link](#)[Обновление
покрытие по маркам](#)

- Thar

Разработана новая диагностика системы “ВПРЫСК ДИЗЕЛЬНОГО ТОПЛИВА” для следующих моделей:

- KUV100
- NuvoSport N8
- Scorpio II
- Scorpio III
- Thar
- TUV300
- Xylo

Разработана новая диагностика системы “ВПРЫСК БЕНЗИНА/СПГ” для следующей модели:

- KUV100

Разработана новая диагностика системы “ПОМОЩЬ ПРИ ПАРКОВКЕ” для следующих моделей:

- KUV100
- Scorpio III
- TUV300

Разработана новая диагностика системы “РУЛЕВОЕ УПРАВЛЕНИЕ С УСИЛИТЕЛЕМ” для следующих моделей:

- KUV100
- Marazzo

Разработана новая диагностика системы “ПРИБОРЫ” для следующих моделей:

- Bolero
- KUV100
- NuvoSport N8
- Marazzo
- Scorpio III
- TUV300

MAZDA

Были разработаны новые системы диагностики для модели CX-30 [19>]:

- ABS
- ПОДУШКА БЕЗОПАСНОСТИ
- ПАРКОВОЧНЫЙ АССИСТЕНТ
- БОРТОВОЙ КОМПЬЮТЕР

**ЕВРОПЕЙСКИЙ
РЫНОК****РЫНОК СЕВЕРНОЙ
АМЕРИКИ****РЫНОК
БРАЗИЛИИ****РЫНОК
ИНДИИ**

- БОРТОВОЙ КОМПЬЮТЕР (ЭЛЕКТРОНИКА СОЕДИНИТЕЛЬНОЙ КОРОБКИ)
- БЛОК УПРАВЛЕНИЯ ПОДСОЕДИНЕНИЕМ АВТОМОБИЛЯ
- БЛОК УПРАВЛЕНИЯ ПРАВОЙ ФАРОЙ
- БЛОК УПРАВЛЕНИЯ ЛЕВОЙ ФАРОЙ
- ЭЛЕКТРОННЫЙ КЛЮЧ
- КОНДИЦИОНЕР
- ПРЕОБРАЗОВАТЕЛЬ ПОСТОЯННЫЙ ТОК/ПОСТОЯННЫЙ ТОК
- МОДУЛЬ УПРАВЛЕНИЯ ЗАРЯДНЫМ УСТРОЙСТВОМ АККУМУЛЯТОРА
- ВСТРОЕННЫЙ СТАРТЕР-ГЕНЕРАТОР
- ДВЕРЬ НА СТОРОНЕ ВОДИТЕЛЯ
- ДВЕРЬ НА СТОРОНЕ Пассажира
- РАДАР
- РЕГУЛИРОВКА ФАР
- ПЕРЕДНИЙ ПРАВЫЙ БОКОВОЙ РАДАРНЫЙ ДАТЧИК БЛИЖНЕГО ДЕЙСТВИЯ
- ПЕРЕДНИЙ ЛЕВЫЙ БОКОВОЙ РАДАРНЫЙ ДАТЧИК БЛИЖНЕГО ДЕЙСТВИЯ
- ЗАДНИЙ ПРАВЫЙ БОКОВОЙ РАДАРНЫЙ ДАТЧИК БЛИЖНЕГО ДЕЙСТВИЯ
- ЗАДНИЙ ЛЕВЫЙ БОКОВОЙ РАДАРНЫЙ ДАТЧИК БЛИЖНЕГО ДЕЙСТВИЯ
- РУЛЕВОЕ УПРАВЛЕНИЕ С УСИЛИТЕЛЕМ
- СИСТЕМА ОТСЛЕЖИВАНИЯ СОСТОЯНИЯ ВОДИТЕЛЯ
- ПРИБОРЫ
- ДОПОЛНИТЕЛЬНАЯ КОМБИНАЦИЯ ПРИБОРОВ
- КАМЕРА ОБЗОРА 360°
- ПЕРЕДНЯЯ КАМЕРА
- ВСПОМОГАТЕЛЬНЫЙ БЛОК УПРАВЛЕНИЯ
- БЛОК УПРАВЛЕНИЯ ТЕЛЕМАТИКОЙ
- БАГАЖНИК

Были разработаны новые системы диагностики для модели Mazda3 [19>]:

- ABS
- ПОДУШКА БЕЗОПАСНОСТИ
- ПАРКОВОЧНЫЙ АССИСТЕНТ
- БОРТОВОЙ КОМПЬЮТЕР
- БОРТОВОЙ КОМПЬЮТЕР (ЭЛЕКТРОНИКА СОЕДИНИТЕЛЬНОЙ КОРОБКИ)
- БЛОК УПРАВЛЕНИЯ ПОДСОЕДИНЕНИЕМ АВТОМОБИЛЯ
- БЛОК УПРАВЛЕНИЯ ПРАВОЙ ФАРОЙ

[Link](#)[Обновление
покрытие по маркам](#)

- БЛОК УПРАВЛЕНИЯ ЛЕВОЙ ФАРОЙ
- ЭЛЕКТРОННЫЙ КЛЮЧ
- КОНДИЦИОНЕР
- ПРЕОБРАЗОВАТЕЛЬ ПОСТОЯННЫЙ ТОК/ПОСТОЯННЫЙ ТОК
- МОДУЛЬ УПРАВЛЕНИЯ ЗАРЯДНЫМ УСТРОЙСТВОМ АККУМУЛЯТОРА
- ВСТРОЕННЫЙ СТАРТЕР-ГЕНЕРАТОР
- ДВЕРЬ НА СТОРОНЕ ВОДИТЕЛЯ
- ДВЕРЬ НА СТОРОНЕ Пассажира
- РАДАР
- РЕГУЛИРОВКА ФАР
- ПЕРЕДНИЙ ПРАВЫЙ БОКОВОЙ РАДАРНЫЙ ДАТЧИК БЛИЖНЕГО ДЕЙСТВИЯ
- ПЕРЕДНИЙ ЛЕВЫЙ БОКОВОЙ РАДАРНЫЙ ДАТЧИК БЛИЖНЕГО ДЕЙСТВИЯ
- ЗАДНИЙ ПРАВЫЙ БОКОВОЙ РАДАРНЫЙ ДАТЧИК БЛИЖНЕГО ДЕЙСТВИЯ
- ЗАДНИЙ ЛЕВЫЙ БОКОВОЙ РАДАРНЫЙ ДАТЧИК БЛИЖНЕГО ДЕЙСТВИЯ
- РУЛЕВОЕ УПРАВЛЕНИЕ С УСИЛИТЕЛЕМ
- СИСТЕМА ОТСЛЕЖИВАНИЯ СОСТОЯНИЯ ВОДИТЕЛЯ
- ПРИБОРЫ
- ДОПОЛНИТЕЛЬНАЯ КОМБИНАЦИЯ ПРИБОРОВ
- КАМЕРА ОБЗОРА 360°
- ВСПОМОГАТЕЛЬНЫЙ БЛОК УПРАВЛЕНИЯ
- БЛОК УПРАВЛЕНИЯ ТЕЛЕМАТИКОЙ

MERCEDES-BENZ

Была создана новая модель, для которой добавлены соответствующие диагностические функции:

- GLA [20>]

Разработана новая диагностика системы “ПРИВОД НА ЧЕТЫРЕ КОЛЕСА” для следующих моделей:

- Класс A / B
- CLA
- GLA
- GLB

Разработана новая диагностика системы “ABS” для следующих моделей:

- Класс C / E / G
- GLC

**ЕВРОПЕЙСКИЙ
РЫНОК****РЫНОК СЕВЕРНОЙ
АМЕРИКИ****РЫНОК
БРАЗИЛИИ****РЫНОК
ИНДИИ**

- AMG GT

Разработана новая диагностика “ПРОТИВОУГОННОЙ” системы для следующих моделей:

- Класс A / B
- CLA
- GLA
- GLB
- GLE
- GLS

Разработана новая диагностика системы “АВТОМАТИЧЕСКАЯ ТРАНСМИССИЯ” для следующих моделей:

- Класс A / B / C / E / G / S
- CLA
- CLS
- GLA
- GLB
- GLC
- GLE
- GLS
- AMG GT
- Citan

Разработана новая диагностика системы “КОНДИЦИОНЕР” для следующих моделей:

- Класс V
- GLE
- GLS
- Metris
- Vito

Разработана новая диагностика системы “БЛОК РАЗДАТОЧНОЙ КОРОБКИ” для следующих моделей:

- Класс G
- GLE
- GLS

Разработана новая диагностика системы “ВПРЫСК БЕНЗИНА” для следующих моделей:

- Класс A / B / C / E / S
- CLA
- CLS
- GLA

[Link](#)[Обновление
покрытие по маркам](#)

- GLB
- GLE
- GLS

Разработана новая диагностика системы “ВПРЫСК ДИЗЕЛЬНОГО ТОПЛИВА” для следующих моделей:

- Класс B
- CLA
- GLA

Разработана новая диагностика системы “ПОДВЕСКИ” для следующих моделей:

- Класс A / B
- CLA
- GLA
- GLB

Разработана новая диагностика системы “АУДИОСИСТЕМА” для следующих моделей:

- Класс A / B / E
- EQC
- CLA
- GLA
- GLB
- GLC
- GLE
- GLS

Разработана новая диагностика системы “ПОДЪЕМНЫЙ ВЕРХ С ЭЛЕКТРОПРИВОДОМ” для следующих моделей:

- Класс B
- GLA
- GLB
- GLE
- GLS

Разработана новая диагностика системы “КАМЕРА ЗАДНЕГО ВИДА” для следующих моделей:

- Класс A / B / C / E / S / V
- EQC
- CLA
- CLS

ЕВРОПЕЙСКИЙ
РЫНОКРЫНОК СЕВЕРНОЙ
АМЕРИКИРЫНОК
БРАЗИЛИИРЫНОК
ИНДИИ

- GLA
- GLB
- GLC
- GLE
- GLS
- METRIS
- VITO

MINI

Была создана новая модель, для которой добавлены соответствующие диагностические функции:

- Cooper S EV [20>]

Обновлена диагностика системы “СИСТЕМА УПРАВЛЕНИЯ EV” для следующей модели:

- Mini Countryman

Обновлена диагностика системы “ВПРЫСК БЕНЗИНА” для следующих моделей:

- Mini Clubman
- Mini Cooper
- Mini Cabrio
- Mini Countryman

MITSUBISHI

Обновлена диагностика системы “ВСПОМОГАТЕЛЬНЫЙ ШЛЮЗ” для следующей модели:

- Eclipse Cross

Обновлена диагностика системы “МОДУЛЬ СЛЕПОЙ ЗОНЫ” для следующих моделей:

- L 200
- Montero Sport
- Pajero Sport
- Strada
- Triton

Обновлена диагностика системы “ВПРЫСК ДИЗЕЛЬНОГО ТОПЛИВА” для следующих моделей:

- Delica D:5
- Eclipse Cross

Обновлена диагностика системы “МНОГОФУНКЦИОНАЛЬНАЯ КАМЕРА” для следующих моделей:

- Attrage
- L 200

[Link](#)[Обновление
покрытие по маркам](#)

- Mirage
- Mirage G4
- Space Star
- Strada
- Triton

NISSAN

Разработана новая диагностика системы "ABS" для следующих моделей:

- Armada
- Patrol GR
- Titan

Разработана новая диагностика системы "БОРТОВОЙ КОМПЬЮТЕР" для следующих моделей:

- Altima
- Armada
- Cube
- Frontier
- Maxima
- Murano
- NP300
- Pathfinder
- Titan

Разработана новая диагностика системы "СИЛОВОЙ МОДУЛЬ" для следующих моделей:

- Altima
- Armada
- Navara
- Pathfinder
- Patrol GR
- Sentra
- Titan
- Versa

Разработана новая диагностика системы "ДАВЛЕНИЕ ВОЗДУХА В ШИНАХ" для следующих моделей:

- 370Z
- Altima
- Armada

[ЕВРОПЕЙСКИЙ
РЫНОК](#)[РЫНОК СЕВЕРНОЙ
АМЕРИКИ](#)[РЫНОК
БРАЗИЛИИ](#)[РЫНОК
ИНДИИ](#)

- Cube
- Frontier
- Juke
- Leaf
- March
- Maxima
- Micra
- Murano
- Navara
- Note
- NP300
- Pathfinder
- Rogue
- Sentra
- Sunny
- Teana
- Titan
- Versa

ОPEL

Была создана новая модель, для которой добавлены соответствующие диагностические функции:

- Zafira-Life [19>]

Обновлена диагностика следующих систем для модели Corsa-F:

- СИСТЕМА, РАБОТАЮЩАЯ БЕЗ КЛЮЧА
- БЛОК УПРАВЛЕНИЯ АККУМУЛЯТОРОМ
- ЭЛЕКТРОННЫЙ КОМПРЕССОР КЛИМАТ-КОНТРОЛЯ
- БЛОК УПРАВЛЕНИЯ ЭЛЕКТРОМОТОРОМ
- ЗВУК ПРИБЛИЖАЮЩЕГОСЯ АВТОМОБИЛЯ ДЛЯ ПЕШЕХОДОВ

Обновлена диагностика системы "ДАВЛЕНИЕ ВОЗДУХА В ШИНАХ" для следующих моделей:

- Ampera
- Ampera EV
- Astra-J
- Astra-K
- Cascada
- Insignia-A

[Link](#)[Обновление
покрытие по маркам](#)

- Insignia-B
- Karl
- Mokka
- Mokka X
- Zafira-C

PEUGEOT

Разработана новая диагностика системы “УСИЛИТЕЛЬ ТОРМОЗОВ” для следующих моделей:

- 3008
- 508

Разработана новая диагностика системы “ЭЛЕКТРОННЫЙ КОМПРЕССОР КЛИМАТ-КОНТРОЛЯ” для следующих моделей:

- 208
- 508
- 2008
- 3008
- Partner Терее

Разработана новая диагностика системы “БЛОК УПРАВЛЕНИЯ ЭЛЕКТРОМОТОРОВ” для следующих моделей:

- 208
- 508
- 2008
- 3008

Разработана новая диагностика системы “МНОГОФУНКЦИОНАЛЬНЫЙ ДИСПЛЕЙ” для следующих моделей:

- 208
- 2008

Разработана новая диагностика системы “МОДУЛЬ ЗАРЯДКИ АККУМУЛЯТОРА” для следующих моделей:

- 508
- 2008
- 3008

Разработана новая диагностика системы “ЗАДНИЙ ЭЛЕКТРОМОТОР” для следующих моделей:

- 508
- 3008

**ЕВРОПЕЙСКИЙ
РЫНОК****РЫНОК СЕВЕРНОЙ
АМЕРИКИ****РЫНОК
БРАЗИЛИИ****РЫНОК
ИНДИИ**

Разработана новая диагностика системы “ЗАПУСКА ДВИГАТЕЛЯ БЕЗ КЛЮЧА” для следующих моделей:

- 208
- 2008

Разработана новая диагностика системы “ЭЛЕКТРОПРИВОД” для следующих моделей:

- 508
- 3008
- Partner Терее

Разработана новая диагностика системы “ЗВУК ПРИБЛИЖАЮЩЕГОСЯ АВТОМОБИЛЯ ДЛЯ ПЕШЕХОДОВ” для следующих моделей:

- 208
- 508
- 2008
- 3008

RENAULT

Была создана новая модель, для которой добавлены соответствующие диагностические функции:

- Twingo III ZE [20>]

Обновлена диагностика системы “НАВИГАТОР” для следующих моделей:

- Captur I / II
- Captur
- Clio V
- Twingo III
- Zoe II

Были разработаны новые системы диагностики для модели Captur II:

- БЛОК УПРАВЛЕНИЯ ЭЛЕКТРОМОТОРОМ
- ПРЕОБРАЗОВАТЕЛЬ ПОСТОЯННЫЙ ТОК/ПОСТОЯННЫЙ ТОК
- БЛОК УПРАВЛЕНИЯ АККУМУЛЯТОРОМ
- ЭЛЕКТРИЧЕСКИЙ ПРИВОД
- МОДУЛЬ СЛЕПОЙ ЗОНЫ СПРАВА
- МОДУЛЬ СЛЕПОЙ ЗОНЫ СЛЕВА

Были разработаны новые системы диагностики для модели Clio V:

- БЛОК УПРАВЛЕНИЯ ЭЛЕКТРОМОТОРОМ
- ПРЕОБРАЗОВАТЕЛЬ ПОСТОЯННЫЙ ТОК/ПОСТОЯННЫЙ ТОК
- БЛОК УПРАВЛЕНИЯ АККУМУЛЯТОРОМ

[Link](#)[Обновление
покрытие по маркам](#)

- ЭЛЕКТРИЧЕСКИЙ ПРИВОД
- МОДУЛЬ СЛЕПОЙ ЗОНЫ СПРАВА
- МОДУЛЬ СЛЕПОЙ ЗОНЫ СЛЕВА

Были разработаны новые системы диагностики для модели Zoe II:

- БЛОК УПРАВЛЕНИЯ ЭЛЕКТРОМОТОРОМ
- СИСТЕМА ЗАРЯДКИ АККУМУЛЯТОРА
- БЛОК УПРАВЛЕНИЯ АККУМУЛЯТОРОМ

Обновлена диагностика системы “ВПРЫСК ДИЗЕЛЬНОГО ТОПЛИВА” для следующих моделей:

- Grand Scenic IV
- Kadjar
- Koleos II
- Megane IV
- Scenic IV
- Talisman

SEAT

Были созданы новые модели, для которых добавлены соответствующие диагностиические функции:

- Leon [20>]
- Leon Sportstourer [20>]

Были разработаны новые системы диагностики для моделей Leon / Sportstourer [20>]:

- ПОДУШКА БЕЗОПАСНОСТИ
- УСИЛИТЕЛЬ ТОРМОЗА
- СИСТЕМА ПОМОЩИ ПРИ СМЕНЕ ПОЛОСЫ
- АВТОМАТИЧЕСКАЯ ТРАНСМИССИЯ
- БЛОК УПРАВЛЕНИЯ ЗАЩИТОЙ ОТ ВЗЛОМА
- ЭЛЕКТРОННЫЙ КЛЮЧ
- КОНТРОЛЬ РАССТОЯНИЯ
- ВПРЫСК 3/БЛОК УПРАВЛЕНИЯ ЭНЕРГИЕЙ АККУМУЛЯТОРА 2
- БЛОК УПРАВЛЕНИЯ ПУСКОМ/ЗАРЯДКОЙ
- ПЛАТА ПЕРЕКЛЮЧЕНИЯ
- РУЛЕВОЕ УПРАВЛЕНИЕ С УСИЛИТЕЛЕМ
- ИНФОРМАЦИОННАЯ ЭЛЕКТРОННАЯ СИСТЕМА 1
- ПОДВЕСКИ
- АУДИОСИСТЕМА

ЕВРОПЕЙСКИЙ
РЫНОК

РЫНОК СЕВЕРНОЙ
АМЕРИКИ

РЫНОК
БРАЗИЛИИ

РЫНОК
ИНДИИ

- ПРИБОРЫ
- КАМЕРА ЗАДНЕГО ВИДА

Обновлена диагностика следующих систем для модели Tarraco:

- СИСТЕМА ПОМОЩИ ПРИ СМЕНЕ ПОЛОСЫ
- ПЛАТА ПЕРЕКЛЮЧЕНИЯ
- КАМЕРА ЗАДНЕГО ВИДА

Разработана новая диагностика системы "КОНДИЦИОНЕР" для следующих моделей:

- Tarraco
- Ateca
- Leon

SKODA

Были созданы новые модели, для которых добавлены соответствующие диагностиические функции:

- Octavia [20>]
- Octavia Kombi [20>]

Были разработаны новые системы диагностики для модели Octavia / Kombi [20>]:

- ПОДУШКА БЕЗОПАСНОСТИ
- УСИЛИТЕЛЬ ТОРМОЗА
- СИСТЕМА ПОМОЩИ ПРИ СМЕНЕ ПОЛОСЫ
- АВТОМАТИЧЕСКАЯ ТРАНСМИССИЯ
- БЛОК УПРАВЛЕНИЯ ЗАЩИТОЙ ОТ ВЗЛОМА
- ЭЛЕКТРОННЫЙ КЛЮЧ
- КОНТРОЛЬ РАССТОЯНИЯ
- ВПРЫСК 3/БЛОК УПРАВЛЕНИЯ ЭНЕРГИЕЙ АККУМУЛЯТОРА 2
- ВПРЫСК БЕНЗИНА
- БЛОК УПРАВЛЕНИЯ ПУСКОМ/ЗАРЯДКОЙ
- МНОГОФУНКЦИОНАЛЬНЫЙ МОДУЛЬ
- ПЛАТА ПЕРЕКЛЮЧЕНИЯ
- РУЛЕВОЕ УПРАВЛЕНИЕ С УСИЛИТЕЛЕМ
- ИНФОРМАЦИОННАЯ ЭЛЕКТРОННАЯ СИСТЕМА 1
- ПОДВЕСКИ
- АУДИОСИСТЕМА
- ПРИБОРЫ

КАМЕРА

ЗАДНЕГО

ВИДА

Link

Обновление
покрытие по маркам

Обновлена диагностика системы “ПОМОЩЬ ПРИ СМЕНЕ ПОЛОСЫ” для следующих моделей:

- Kamiq
- Karoq
- Kodiaq
- Scala

Обновлена диагностика системы “ВПРЫСК БЕНЗИНА” для следующих моделей:

- Karoq
- Kodiaq

Обновлена диагностика системы “ПЛАТА ПЕРЕКЛЮЧЕНИЯ” для следующих моделей:

- Karoq
- Kodiaq

Обновлена диагностика системы “КАМЕРА ЗАДНЕГО ВИДА” для следующих моделей:

- Karoq
- Kodiaq

SSANGYONG

Были созданы новые модели, для которых добавлены соответствующие диагностиические функции:

- Korando [19>]
- Tivoli [19>]
- XLV [19>]

Были разработаны новые системы диагностики для модели Korando [19>]:

- ABS
- ПОДУШКА БЕЗОПАСНОСТИ
- БОРТОВОЙ КОМПЬЮТЕР
- АВТОМАТИЧЕСКАЯ ТРАНСМИССИЯ
- ЗАРЯДНОЕ УСТРОЙСТВО БАТАРЕИ БЕСПРОВОДНОГО ТЕЛЕФОНА
- ВЫЗОВ ПОМОЩИ
- ЭЛЕКТРОННЫЙ КЛЮЧ
- КОНДИЦИОНЕР
- ШЛЮЗ
- ВПРЫСК БЕНЗИНА
- ВПРЫСК ДИЗЕЛЬНОГО ТОПЛИВА

**ЕВРОПЕЙСКИЙ
РЫНОК****РЫНОК СЕВЕРНОЙ
АМЕРИКИ****РЫНОК
БРАЗИЛИИ****РЫНОК
ИНДИИ**

- МОДУЛЬ СЛЕПОЙ ЗОНЫ
- ДАВЛЕНИЕ ВОЗДУХА В ШИНАХ
- РАЗДАТОЧНАЯ КОРОБКА
- СИСТЕМА ПАССИВНОЙ БЕЗОПАСНОСТИ PRE-CRASH
- СИСТЕМА ДОЗИРОВКИ ВОССТАНОВИТЕЛЯ
- МНОГОФУНКЦИОНАЛЬНАЯ КАМЕРА
- БАГАЖНИК

Были разработаны новые системы диагностики для модели Tivoli [19>]:

- ABS
- ПОДУШКА БЕЗОПАСНОСТИ
- БОРТОВОЙ КОМПЬЮТЕР
- АВТОМАТИЧЕСКАЯ ТРАНСМИССИЯ
- ЗАРЯДНОЕ УСТРОЙСТВО БАТАРЕИ БЕСПРОВОДНОГО ТЕЛЕФОНА
- ВЫЗОВ ПОМОЩИ
- ЭЛЕКТРОННЫЙ КЛЮЧ
- ШЛЮЗ
- ВПРЫСК БЕНЗИНА
- ВПРЫСК ДИЗЕЛЬНОГО ТОПЛИВА
- МОДУЛЬ СЛЕПОЙ ЗОНЫ
- ДАВЛЕНИЕ ВОЗДУХА В ШИНАХ
- РАЗДАТОЧНАЯ КОРОБКА
- СИСТЕМА ДОЗИРОВКИ ВОССТАНОВИТЕЛЯ
- МНОГОФУНКЦИОНАЛЬНАЯ КАМЕРА

Были разработаны новые системы диагностики для модели XLV [19>]:

- ABS
- ПОДУШКА БЕЗОПАСНОСТИ
- БОРТОВОЙ КОМПЬЮТЕР
- АВТОМАТИЧЕСКАЯ ТРАНСМИССИЯ
- ЗАРЯДНОЕ УСТРОЙСТВО БАТАРЕИ БЕСПРОВОДНОГО ТЕЛЕФОНА
- ВЫЗОВ ПОМОЩИ
- ЭЛЕКТРОННЫЙ КЛЮЧ
- ШЛЮЗ
- ВПРЫСК БЕНЗИНА
- ВПРЫСК ДИЗЕЛЬНОГО ТОПЛИВА
- МОДУЛЬ СЛЕПОЙ ЗОНЫ

[Link](#)[Обновление
покрытие по маркам](#)

- ДАВЛЕНИЕ ВОЗДУХА В ШИНАХ
- РАЗДАТОЧНАЯ КОРОБКА
- СИСТЕМА ДОЗИРОВКИ ВОССТАНОВИТЕЛЯ
- МНОГОФУНКЦИОНАЛЬНАЯ КАМЕРА

SUZUKI

Обновлена диагностика системы “МОДУЛЬ СЛЕПОЙ ЗОНЫ” для следующих моделей:

- Vitara
- Swift

Обновлена диагностика следующих систем для указанных моделей SX4 SCross [16>] и Vitara [16>]:

- ПРЕОБРАЗОВАТЕЛЬ ПОСТОЯННЫЙ ТОК/ПОСТОЯННЫЙ ТОК
- ВПРЫСК БЕНЗИНА
- ВСТРОЕННЫЙ СТАРТЕР-ГЕНЕРАТОР
- СИСТЕМА ГИБРИДНОГО АККУМУЛЯТОРА

TOYOTA

Были созданы новые модели, для которых добавлены соответствующие диагностиические функции:

- RAV4 Plug-in/ Prime Plug-in [20>]
- Yaris / GR [20>]
- Harrier [20>]

Были разработаны новые системы диагностики для модели Yaris [20>]:

- ABS
- ВСПОМОГАТЕЛЬНЫЙ ШЛЮЗ
- ЗВУК ПРИБЛИЖАЮЩЕГОСЯ АВТОМОБИЛЯ ДЛЯ ПЕШЕХОДОВ
- БОРТОВОЙ КОМПЬЮТЕР
- БОРТОВОЙ КОМПЬЮТЕР (ЭЛЕКТРОНИКА ПЕРЕДНЕЙ СОЕДИНИТЕЛЬНОЙ КОРОБКИ)
- БОРТОВОЙ КОМПЬЮТЕР (ЭЛЕКТРОНИКА СОЕДИНИТЕЛЬНОЙ КОРОБКИ)
- БОРТОВОЙ КОМПЬЮТЕР (НАГРЕВАТЕЛЬ)
- КОНДИЦИОНЕР
- ПРОЕКЦИОННЫЙ ДИСПЛЕЙ НА ЛОБОВОМ СТЕКЛЕ
- МОДУЛЬ СЛЕПОЙ ЗОНЫ
- УПРАВЛЕНИЕ ИСТОЧНИКОМ ПИТАНИЯ
- ДАВЛЕНИЕ ВОЗДУХА В ШИНАХ
- ДАТЧИК УГЛА ПОВОРОТА

**ЕВРОПЕЙСКИЙ
РЫНОК****РЫНОК СЕВЕРНОЙ
АМЕРИКИ****РЫНОК
БРАЗИЛИИ****РЫНОК
ИНДИИ**

- ТОРМОЗНАЯ СИСТЕМА
- СИСТЕМА СТАРТ-СТОП
- БЛОК УПРАВЛЕНИЯ ТЕЛЕМАТИКОЙ

Разработана новая диагностика системы "ПРИВОД НА ЧЕТЫРЕ КОЛЕСА" для следующих моделей:

- Highlander
- Kluger
- RAV4

Разработана новая диагностика системы "ABS" для следующих моделей:

- 4-Runner
- Auris
- Corolla
- Fortuner
- Harrier
- Highlander
- Hi-Lux
- Innova
- Kijang Innova
- Kluger
- Levin
- RAV4

Разработана новая диагностика системы "ВСПОМОГАТЕЛЬНЫЙ ШЛЮЗ" для следующих моделей:

- C-HR
- Corolla
- Highlander
- Kluger

Разработана новая диагностика системы "ТОРМОЗНАЯ СИСТЕМА" для следующей модели:

- Highlander

Разработана новая диагностика системы "ПРОЕКЦИОННЫЙ ДИСПЛЕЙ НА ЛОБОВОМ СТЕКЛЕ" для следующих моделей:

- Auris
- Avalon
- Camry
- Corolla
- Harrier
- Highlander

[Link](#)[Обновление
покрытие по маркам](#)

- Kluger
- Levin
- RAV4

Разработана новая диагностика системы “СИСТЕМА СТАРТ-СТОП” для следующих моделей:

- Alphard
- Avalon
- Camry
- C-HR
- Corolla
- Highlander
- Kluger
- Land Cruiser

- Levin
- Pixis
- RAV4
- Vellfire

Разработана новая диагностика системы “РУЛЕВОЕ УПРАВЛЕНИЕ С УСИЛИТЕЛЕМ” для следующих моделей:

- Corolla
- Hi-Lux
- Levin
- Pixis
- RAV4

Разработана новая диагностика системы “БЛОК УПРАВЛЕНИЯ ТЕЛЕМАТИКОЙ” для следующих моделей:

- 4-Runner
- Auris
- Camry
- C-HR
- Corolla
- Highlander
- Levin
- RAV4

VOLKSWAGEN

**ЕВРОПЕЙСКИЙ
РЫНОК****РЫНОК СЕВЕРНОЙ
АМЕРИКИ****РЫНОК
БРАЗИЛИИ****РЫНОК
ИНДИИ**

Были созданы новые модели, для которых добавлены соответствующие диагностические функции:

- ID.3 [20>]
- T-Roc [20>] Cabriolet

Были разработаны новые системы диагностики для модели Golf VIII [20>]:

- ПОДУШКА БЕЗОПАСНОСТИ
- УСИЛИТЕЛЬ ТОРМОЗА
- СИСТЕМА ПОМОЩИ ПРИ СМЕНЕ ПОЛОСЫ
- АВТОМАТИЧЕСКАЯ ТРАНСМИССИЯ
- БЛОК УПРАВЛЕНИЯ ЗАЩИТОЙ ОТ ВЗЛОМА
- ЭЛЕКТРОННЫЙ КЛЮЧ
- КОНТРОЛЬ РАССТОЯНИЯ
- ПРОЕКЦИОННЫЙ ДИСПЛЕЙ НА ЛОБОВОМ СТЕКЛЕ
- ВПРЫСК 3/БЛОК УПРАВЛЕНИЯ ЭНЕРГИЕЙ АККУМУЛЯТОРА 2
- ВПРЫСК БЕНЗИНА
- БЛОК УПРАВЛЕНИЯ ПУСКОМ/ЗАРЯДКОЙ
- МНОГОФУНКЦИОНАЛЬНЫЙ МОДУЛЬ
- ПЛАТА ПЕРЕКЛЮЧЕНИЯ
- РУЛЕВОЕ УПРАВЛЕНИЕ С УСИЛИТЕЛЕМ
- ИНФОРМАЦИОННАЯ ЭЛЕКТРОННАЯ СИСТЕМА 1
- ПОДВЕСКИ
- АУДИОСИСТЕМА
- ПРИБОРЫ
- КАМЕРА ЗАДНЕГО ВИДА

Были разработаны новые системы диагностики для модели ID.3 [20>]:

- ПОДУШКА БЕЗОПАСНОСТИ
- СИСТЕМА ПОМОЩИ ПРИ СМЕНЕ ПОЛОСЫ
- БЛОК УПРАВЛЕНИЯ ЗАЩИТОЙ ОТ ВЗЛОМА
- ЭЛЕКТРОННЫЙ КЛЮЧ
- РУЛЕВОЕ УПРАВЛЕНИЕ С УСИЛИТЕЛЕМ
- ПОДВЕСКИ
- АУДИОСИСТЕМА

Разработана новая диагностика системы "КОНДИЦИОНЕР" для следующих моделей:

- Golf VII
- Tiguan

[Link](#)[Обновление
покрытие по маркам](#)

- Touran

Обновлена диагностика системы “ПЛАТА ПЕРЕКЛЮЧЕНИЯ” для следующих моделей:

- Arteon
- Atlas
- Golf VII
- Jetta
- Lamando
- Passat B8
- Polo
- T-Cross
- Teramont
- Tiguan
- Touran
- T-Roc

Обновлена диагностика системы “ПРИБОРЫГ” для следующих моделей:

- Ameo
- Polo
- Vento

44 / 115

- Amarok
- Golf VIII
- Jetta

Обновлена диагностика системы “ПОМОЩЬ ПРИ СМЕНЕ ПОЛОСЫ” для следующих моделей:

- Arteon
- Atlas
- Bora
- Eos
- Golf VII
- Golf VIII
- Jetta
- Lamando
- Passat B8
- Polo
- T-Cross
- Teramont

[ЕВРОПЕЙСКИЙ
РЫНОК](#)[РЫНОК СЕВЕРНОЙ
АМЕРИКИ](#)[РЫНОК
БРАЗИЛИИ](#)[РЫНОК
ИНДИИ](#)

- Tiguan
- Touran
- T-Roc

Обновлена диагностика системы "КАМЕРА ЗАДНЕГО ВИДА" для следующих моделей:

- Arteon
- Atlas
- Golf VII
- Golf VIII
- Jetta
- Passat B8
- Teramont
- Tiguan
- Touareg
- Touran

VOLVO

Обновлена диагностика системы "КАМЕРА ЗАДНЕГО ВИДА" для следующих моделей:

- S60 II L
- S80 II L
- S60 II
- S80 II
- V40
- V60 I
- V70 III
- XC60 I
- CX70 II
- CX70 II

[Link](#)[Обновление
покрытие по маркам](#)

ЕВРОПЕЙСКИЙ РЫНОК SUPERCAR

BENTLEY

Обновлена диагностика системы “ПОМОЩЬ ПРИ СМЕНЕ ПОЛОСЫ” для следующих моделей:

- Bentayga
- Continental

Обновлена диагностика системы “СТОЯНОЧНЫЙ ТОРМОЗ” для следующих моделей:

- Continental
- Flying Spur

Обновлена диагностика системы “УПРАВЛЕНИЕ ФОРМОЙ РАДИАТОРА” для следующих моделей:

- Continental
- Flying Spur

Обновлена диагностика системы “РУЛЕВОЕ УПРАВЛЕНИЕ С УСИЛИТЕЛЕМ” для следующих моделей:

- Bentayga
- Continental

Обновлена диагностика системы “КАМЕРА ЗАДНЕГО ВИДА” для следующих моделей:

- Bentayga
- Continental
- Flying Spur
- Mulsanne

BUGATTI

Были разработаны новые системы диагностики для модели Chiron:

- АВТОМАТИЧЕСКАЯ ТРАНСМИССИЯ
- ШЛЮЗ

CHEVROLET

Обновлена диагностика системы “ДАВЛЕНИЕ ВОЗДУХА В ШИНАХ” для следующих моделей:

- Corvette C7 Z06
- Corvette C7 Stingray

ЕВРОПЕЙСКИЙ
РЫНОКРЫНОК СЕВЕРНОЙ
АМЕРИКИРЫНОК
БРАЗИЛИИРЫНОК
ИНДИИ

Разработана новая диагностика системы “УСТРОЙСТВО ЧТЕНИЯ НА НЕСКОЛЬКО CD-ДИСКОВ” для следующей модели:

- Corvette C6

FERRARI

Были созданы новые модели, для которых добавлены соответствующие диагностиические функции:

- 488 [18>]
- F8 Tributo [19>]
- Monza SP [19>]
- Portofino [17>]

FORD

Были разработаны новые системы диагностики для модели FORD GT:

- ABS
- ПОДУШКА БЕЗОПАСНОСТИ
- КОНДИЦИОНЕР
- ВПРЫСК БЕНЗИНА
- СИСТЕМА КОМФОРТНЫХ УСЛОВИЙ
- ПРИБОРЫ

LAMBORGHINI

Следующие системы созданы и добавлены к новой модели Aventador [19>] LP 770-4 SVJ Roadster:

- ABS
- ПОДУШКА БЕЗОПАСНОСТИ
- ПАРКОВОЧНЫЙ АССИСТЕНТ
- АВТОМОБИЛЬНЫЙ РАДИОПРИЕМНИК
- АВТОРИЗАЦИЯ ДОСТУПА И ЗАПУСКА
- АВТОМАТИЧЕСКАЯ ТРАНСМИССИЯ
- БЛОК УПРАВЛЕНИЯ АЭРОДИНАМИКОЙ
- КОНДИЦИОНЕР
- СОЕДИНЕНИЕ ЭЛЕКТРИЧЕСКОЙ СИСТЕМЫ ДВИГАТЕЛЯ
- ЭЛЕКТРОНИКА РУЛЕВОГО УПРАВЛЕНИЯ
- СТОЯНОЧНЫЙ ТОРМОЗ

[Link](#)[Обновление
покрытие по маркам](#)

- ВПРЫСК 2
- ВПРЫСК БЕНЗИНА
- ЛИНИЯ CAN
- ДВЕРЬ *А роь НА СТОРОНЕ ВОДИТЕЛЯ
- ДВЕРЬ НА СТОРОНЕ ПАССАЖИРА
- ДАВЛЕНИЕ ВОЗДУХА В ШИНАХ
- РЕГУЛИРОВКА АККУМУЛЯТОРА (ШЛЮЗ)
- ПОВОРОТНЫЕ КОЛЕСА
- ПОВОРОТНЫЕ КОЛЕСА 2
- ПЛАТА ПЕРЕКЛЮЧЕНИЯ
- АКТИВНОЕ РУЛЕВОЕ УПРАВЛЕНИЕ С УСИЛИТЕЛЕМ
- СИСТЕМА КОМФОРТНЫХ УСЛОВИЙ
- СИСТЕМА УПРАВЛЕНИЯ ШАССИ
- ИНФОРМАЦИОННАЯ ЭЛЕКТРОННАЯ СИСТЕМА 1
- ПОДВЕСКИ
- ПРИБОРЫ
- КАМЕРА ЗАДНЕГО ВИДА
- ПРИВОД НА ЧЕТЫРЕ КОЛЕСА

Были разработаны новые системы диагностики для модели Urus:

- БЛОК УПРАВЛЕНИЯ ПРАВОЙ ФАРОЙ
- БЛОК УПРАВЛЕНИЯ ЛЕВОЙ ФАРОЙ
- ПЛАТА ПЕРЕКЛЮЧЕНИЯ
- СДВИЖНОЙ ЛЮК НА КРЫШЕ

Обновлена диагностика следующих систем для модели Urus:

- РУЛЕВОЕ УПРАВЛЕНИЕ С УСИЛИТЕЛЕМ
- КАМЕРА ЗАДНЕГО ВИДА

MASERATI

Обновлена диагностика системы "ПЕРЕДНЯЯ КАМЕРА" для следующих моделей:

- Ghibli
- Ghibli Diesel
- Ghibli S
- Ghibli S Q4
- Levante

**ЕВРОПЕЙСКИЙ
РЫНОК****РЫНОК СЕВЕРНОЙ
АМЕРИКИ****РЫНОК
БРАЗИЛИИ****РЫНОК
ИНДИИ**

- Levante Diesel
- Levante S
- Levante Trofeo
- Quattroporte
- Quattroporte Diesel
- Quattroporte GTS
- Quattroporte S
- Quattroporte S Q4

Обновлена диагностика системы "РАДАР" для следующих моделей:

- Levante
- Levante Diesel
- Levante S
- Levante Trofeo

PORSCHE

Обновлена диагностика следующих систем для модели 911:

- ПРИБОРЫ
- КАМЕРА ЗАДНЕГО ВИДА

Обновлена диагностика следующих систем для модели Boxster:

- ПРИБОРЫ

Обновлена диагностика следующих систем для модели Cayenne:

- ПРИБОРЫ
- КАМЕРА ЗАДНЕГО ВИДА
- МОДУЛЬ УПРАВЛЕНИЯ ЗАРЯДНЫМ УСТРОЙСТВОМ АККУМУЛЯТОРА

Обновлена диагностика следующих систем для модели Cayman:

- ПРИБОРЫ

Обновлена диагностика следующих систем для модели Macan:

- КАМЕРА ЗАДНЕГО ВИДА

Обновлена диагностика следующих систем для модели Panamera:

- СИСТЕМА ПОМОЩИ ПРИ СМЕНЕ ПОЛОСЫ
- ЭЛЕКТРОНИКА РУЛЕВОГО УПРАВЛЕНИЯ
- КАМЕРА ЗАДНЕГО ВИДА

Были разработаны новые системы диагностики для модели 911:

- ВПРЫСК БЕНЗИНА

[Link](#)[Обновление
покрытие по маркам](#)

- ПЛАТА ПЕРЕКЛЮЧЕНИЯ

ROLLS-ROYCE

Обновлена диагностика системы "КАМЕРА ОБЗОРА 360°" для следующих моделей:

- Dawn
- Ghost
- Wraith

ЕВРОПЕЙСКИЙ
РЫНОКРЫНОК СЕВЕРНОЙ
АМЕРИКИРЫНОК
БРАЗИЛИИРЫНОК
ИНДИИ

РЫНОК СЕВЕРНОЙ АМЕРИКИ

AUDI

Были созданы новые модели, для которых добавлены соответствующие диагностические функции:

- A3 Sedan
- A6
- E-Tron Sportback
- RS6
- RS7
- RSQ8]
- S8
- SQ8

Были разработаны новые системы диагностики для модели A3 Sedan:

- ПОДУШКА БЕЗОПАСНОСТИ
- УСИЛИТЕЛЬ ТОРМОЗА
- СИСТЕМА ПОМОЩИ ПРИ СМЕНЕ ПОЛОСЫ
- АВТОМАТИЧЕСКАЯ ТРАНСМИССИЯ
- БЛОК УПРАВЛЕНИЯ ЗАЩИТОЙ ОТ ВЗЛОМА
- ЭЛЕКТРОННЫЙ КЛЮЧ
- КОНТРОЛЬ РАССТОЯНИЯ
- ВПРЫСК 3/БЛОК УПРАВЛЕНИЯ ЭНЕРГИЕЙ АККУМУЛЯТОРА 2
- БЛОК УПРАВЛЕНИЯ ПУСКОМ/ЗАРЯДКОЙ
- ПЛАТА ПЕРЕКЛЮЧЕНИЯ
- ПРОЕКЦИОННЫЙ ДИСПЛЕЙ НА ЛОБОВОМ СТЕКЛЕ
- РУЛЕВОЕ УПРАВЛЕНИЕ С УСИЛИТЕЛЕМ
- ИНФОРМАЦИОННАЯ ЭЛЕКТРОННАЯ СИСТЕМА 1
- ПОДВЕСКИ
- АУДИОСИСТЕМА
- ПРИБОРЫ
- КАМЕРА ЗАДНЕГО ВИДА

Разработана новая диагностика для систем "БЛОК УПРАВЛЕНИЯ ПРАВОЙ ФАРОЙ" и "БЛОК УПРАВЛЕНИЯ ЛЕВОЙ ФАРОЙ" для всей линейки моделей на рынке.

Разработана новая диагностика системы "ВПРЫСК БЕНЗИНА" для следующих моделей:

- RS6

[Link](#)[Обновление
покрытие по маркам](#)

- RS7
- RSQ8

Обновлена диагностика системы “ПРЕОБРАЗОВАТЕЛЬ ВЫСОКОГО НАПРЯЖЕНИЯ” для следующих моделей:

- A6 / S6 / RS6
- A7 / S7 / RS7
- E-Tron / E-Tron Sportback
- Q8 / SQ8 / RSQ8

Обновлена диагностика системы “МОДУЛЬ УПРАВЛЕНИЯ ЗАРЯДНОГО УСТРОЙСТВА АККУМУЛЯТОРА” для следующих моделей:

- A3
- A6
- A7
- Q8 / SQ8 / RSQ8

Обновлена диагностика системы “ПЛАТА ПЕРЕКЛЮЧЕНИЯ” для следующих моделей:

- A3 / S3 / RS3
- Q3
- TT

BMW

Были созданы новые модели, для которых добавлены соответствующие диагностические функции:

- Серии 2
- Серии 8
- X5
- X6
- X6 M

Обновлена диагностика системы “ВПРЫСК БЕНЗИНА” для следующих моделей:

- Серии 3 / 5 / 7 / 8
- i8
- X1 / X2 / X3 / X4 / X5 / X7
- Z4

Обновлена диагностика системы “РЕГУЛИРОВКА АККУМУЛЯТОРА” для следующих моделей:

- Серии 5 / 7
- X3 / X4 / X5

ЕВРОПЕЙСКИЙ
РЫНОКРЫНОК СЕВЕРНОЙ
АМЕРИКИРЫНОК
БРАЗИЛИИРЫНОК
ИНДИИ

Обновлена диагностика "СИСТЕМА УПРАВЛЕНИЯ EV" для следующих моделей:

- Серии 2 / 3 / 5 / 7
- i8
- X5

Обновлена диагностика системы "КАМЕРА ОБЗОРА 360°" для следующих моделей:

- Серии 2 / 3 / 4 / 5 / 7 / 8
- i3 / i8
- X1 / X2 / X3 / X4 / X5 / X6 / X7

BUICK

Были разработаны новые системы диагностики для модели LaCrosse:

- СЕНСОРНЫЙ КОНТРОЛЛЕР
- ВПРЫСК БЕНЗИНА
- ТЕЛЕФОН

Обновлена диагностика системы "ДАВЛЕНИЕ ВОЗДУХА В ШИНАХ" для следующих моделей:

- Allure
- LaCrosse

CADILLAC

Разработана новая диагностика системы "ВПРЫСК БЕНЗИНА" для следующих моделей:

- ATS
- CTS
- XT5

Разработана новая диагностика системы "ПЕРЕДНЯЯ КАМЕРА" для следующей модели:

- CT6

CHEVROLET

Разработана новая диагностика системы "ВПРЫСК БЕНЗИНА" для следующих моделей:

- Blazer
- Camaro
- Colorado

Разработана новая диагностика системы "ВПРЫСК ДИЗЕЛЬНОГО ТОПЛИВА" для следующей модели:

- Colorado

Разработана новая диагностика системы "ПЕРЕДНЯЯ КАМЕРА" для следующих моделей:

- Suburban

[Link](#)[Обновление
покрытие по маркам](#)

- Tahoe

Обновлена диагностика системы “ДАВЛЕНИЕ ВОЗДУХА В ШИНАХ” для следующих моделей:

- Aveo
- Camaro
- Cruze
- Malibu
- Spark
- Trax
- Volt

Обновлена диагностика системы “ВПРЫСК ДИЗЕЛЬНОГО ТОПЛИВА” для следующих моделей:

- Trailblazer
- Colorado

DODGE

Разработана новая диагностика системы “ВПРЫСК БЕНЗИНА” для следующей модели:

- H100 Wagon

Обновлена диагностика системы “СИСТЕМА ПАССИВНОЙ БЕЗОПАСНОСТИ PRE-CRASH” для следующей модели:

- Attitude

FORD

Разработана новая диагностика системы “ПРИВОД НА ЧЕТЫРЕ КОЛЕСА” для следующих моделей:

- Edge II
- Escape IV
- Explorer VI
- Kuga III

Разработана новая диагностика системы “ABS” для следующих моделей:

- Flex
- Taurus V
- Taurus VI

Разработана новая диагностика системы “ПОДУШКА БЕЗОПАСНОСТИ” для следующих моделей:

- Contour
- Crown Victoria
- Escape I
- Escort
- Excursion

ЕВРОПЕЙСКИЙ
РЫНОКРЫНОК СЕВЕРНОЙ
АМЕРИКИРЫНОК
БРАЗИЛИИРЫНОК
ИНДИИ

- Expedition I
- Expedition II
- Explorer II
- Explorer III
- Explorer Sport Trac
- F150
- Five Hundred
- Freestyle
- Maverick
- Mustang IV
- Taurus IV
- Taurus V
- Taurus VI
- Thunderbird XI
- Windstar
- Flex
- Freestar

Разработана новая диагностика системы “АВТОМАТИЧЕСКАЯ ТРАНСМИССИЯ” для следующих моделей:

- Edge I
- Expedition III
- Expedition III EL/MAX
- Explorer IV
- Explorer Sport Trac
- Five Hundred
- Flex
- Focus IV
- Freestyle
- Taurus V
- Taurus VI

Разработана новая диагностика системы “КОНДИЦИОНЕР” для следующих моделей:

- Expedition III
- Expedition III EL/MAX

Разработана новая диагностика системы “БЛОК УПРАВЛЕНИЯ ОБНАРУЖЕНИЕМ ПРЕПЯТСТВИЙ СЛЕВА/СПРАВА” для следующих моделей:

- Explorer V

[Link](#)[Обновление
покрытие по маркам](#)

- Taurus VI

Разработана новая диагностика системы “РЕГУЛИРОВКА ФАР” для следующих моделей:

- Escape III
- Fiesta VII

Разработана новая диагностика системы “ВПРЫСК БЕНЗИНА” для следующих моделей:

- Flex
- Focus III
- Focus IV
- Taurus V
- Taurus VI

Разработана новая диагностика системы “ДАВЛЕНИЕ ВОЗДУХА В ШИНАХ” для следующих моделей:

- Edge I
- Escape I
- Escape II
- Expedition III
- Expedition III EL/MAX
- Explorer IV
- Explorer Sport Trac
- Flex
- Maverick
- Mustang V
- Taurus V
- Taurus VI

Обновлена диагностика системы “ВПРЫСК ДИЗЕЛЬНОГО ТОПЛИВА” для следующей модели:

- Ranger

Разработана новая диагностика системы “КРУИЗ-КОНТРОЛЬ” для следующей модели:

- Edge I

Обновлена диагностика системы “КАМЕРА ОБЗОРА 360°” для следующих моделей:

- Edge II
- Expedition IV
- Expedition IV MAX
- Expedition V
- F150

ЕВРОПЕЙСКИЙ
РЫНОКРЫНОК СЕВЕРНОЙ
АМЕРИКИРЫНОК
БРАЗИЛИИРЫНОК
ИНДИИ**GMC**

Разработана новая диагностика системы “ВПРЫСК БЕНЗИНА” для следующей модели:

- Acadia

Разработана новая диагностика системы “ПЕРЕДНЯЯ КАМЕРА” для следующих моделей:

- Yukon
- Yukon XL

HONDA

Были созданы новые модели, для которых добавлены соответствующие диагностиические функции:

- Fit [20>]
- Insight [19>]
- Passport [19>]

Обновлена диагностика системы “ГИБРИДНАЯ СИСТЕМА” для следующих моделей:

- Accord IX
- Accord X
- Civic IX
- CR-V
- CR-Z
- Insight

Обновлена диагностика системы “ВПРЫСК БЕНЗИНА” для следующих моделей:

- Civic XI / X
- Fit
- Insight
- Passport

HYUNDAI

Были созданы новые модели, для которых добавлены соответствующие диагностиические функции:

- Kauai / EV / Hybrid [19>]
- Veloster [19>];

Были разработаны новые системы диагностики для модели “Elantra”:

- МОДУЛЬ СЛЕПОЙ ЗОНЫ
- РУЛЕВОЕ УПРАВЛЕНИЕ С УСИЛИТЕЛЕМ
- СИСТЕМА ПАССИВНОЙ БЕЗОПАСНОСТИ PRE-CRASH

[Link](#)[Обновление
покрытие по маркам](#)

- МНОГОФУНКЦИОНАЛЬНАЯ КАМЕРА

Были разработаны новые системы диагностики для модели "Santa Fe":

- ИММОБИЛАЙЗЕР
- РЕГУЛИРОВКА ФАР

Были разработаны новые системы диагностики для модели "Sonata VII":

- РЕГУЛИРОВКА ФАР
- КРУИЗ-КОНТРОЛЬ

Обновлена диагностика системы "ПРЕОБРАЗОВАТЕЛЬ ПОСТОЯННЫЙ ТОК/ ПОСТОЯННЫЙ ТОК" для следующих моделей:

- Ioniq
- Kona

Обновлена диагностика системы "ДАВЛЕНИЕ ВОЗДУХА В ШИНАХ" для следующих моделей:

- Genesis
- Sonata V
- Tiburon
- Tucson
- Veloster

INFINITI

Разработана новая диагностика системы "ABS" для следующих моделей:

- M
- QX56

Разработана новая диагностика системы "БОРТОВОЙ КОМПЬЮТЕР" для следующих моделей:

- EX
- FX
- G
- M
- Q60
- Q70
- QX50
- QX56
- QX60
- QX70
- QX80

Разработана новая диагностика системы "СИЛОВОЙ МОДУЛЬ" для следующих моделей:

- EX

ЕВРОПЕЙСКИЙ
РЫНОКРЫНОК СЕВЕРНОЙ
АМЕРИКИРЫНОК
БРАЗИЛИИРЫНОК
ИНДИИ

- FX
- G
- M
- QX50
- QX56
- QX60
- QX80

Разработана новая диагностика системы “ДАВЛЕНИЕ ВОЗДУХА В ШИНАХ” для следующих моделей:

- EX
- FX
- G
- M
- Q50
- Q60
- Q70
- QX50
- QX56
- QX60
- QX70
- QX80

Обновлена диагностика системы “КАМЕРА ОБЗОРА 360°” для следующих моделей:

- Q50
- Q60
- Q70
- QX50
- QX60
- QX70
- QX80

JAGUAR

Были разработаны новые системы диагностики для модели “I-Pace”:

- УСИЛИТЕЛЬ ТОРМОЗА
- МОДУЛЬ УПРАВЛЕНИЯ ЗАРЯДНЫМ УСТРОЙСТВОМ АККУМУЛЯТОРА
- РЕГУЛИРОВКА ФАР
- МУЛЬТИМЕДИЙНАЯ СИСТЕМА

[Link](#)[Обновление
покрытие по маркам](#)

Разработана новая диагностика системы "РЕГУЛИРОВКА СИДЕНЬЯ СО СТОРОНЫ ПАССАЖИРА" для следующих моделей:

- F-Pace
- I-Pace
- XE
- XF

JEEP

Была создана новая модель, для которой добавлены соответствующие диагностические функции:

- Gladiator [19>]

Разработана новая диагностика системы "ПРЕДУПРЕЖДАЮЩАЯ ЛАМПА ОБСЛУЖИВАНИЯ" для следующих моделей:

- Compass
- Renegade

KIA

Была создана новая модель, для которой добавлены соответствующие диагностические функции:

- Soul EV [20>]

Были разработаны новые системы диагностики для модели "Optima IV":

- РЕГУЛИРОВКА СИДЕНЬЯ, СТОРОНА ВОДИТЕЛЯ
- СИСТЕМА ПАССИВНОЙ БЕЗОПАСНОСТИ PRE-CRASH

Были разработаны новые системы диагностики для модели "Soul EV":

- АКТИВНАЯ ВОЗДУШНАЯ ЗАСЛОНКА
- БЛОК УПРАВЛЕНИЯ ЭЛЕКТРОМОТОРОМ
- КОНДИЦИОНЕР
- ИММОБИЛАЙЗЕР
- ВПРЫСК БЕНЗИНА
- РЫЧАГ ПЕРЕКЛЮЧЕНИЯ СКОРОСТИ
- БЛОК УПРАВЛЕНИЯ АККУМУЛЯТОРОМ
- УПРАВЛЕНИЕ ЗАРЯДКОЙ ВЫСОКОВОЛЬТНОГО АККУМУЛЯТОРА

Обновлена диагностика системы "ПОМОЩЬ ПРИ ПАРКОВКЕ" для следующих моделей:

- Mohave
- Morning
- Picanto
- ProCeed
- Quoris

ЕВРОПЕЙСКИЙ
РЫНОКРЫНОК СЕВЕРНОЙ
АМЕРИКИРЫНОК
БРАЗИЛИИРЫНОК
ИНДИИ

- Stonic
- XCeed
- Cadenza
- Niro
- Optima
- Rio
- Sedona
- Sportage
- Stinger

Обновлена диагностика системы “МНОГОФУНКЦИОНАЛЬНАЯ КАМЕРА” для следующих моделей:

- Carens
- Carnival
- Stonic
- Optima
- Rondo
- Rio
- Sedona
- Sportage

Обновлена диагностика системы “КАМЕРА ЗАДНЕГО ВИДА” для следующих моделей:

- Cadenza
- Niro
- Soul
- Sportage

LAND ROVER

Для новых моделей:

- Defender 90 / 110
- Discovery Sport
- Range Rover Evoque
- Range Rover Velar

Разработаны новые диагностические системы:

- МОДУЛЬ ЗАРЯДКИ АККУМУЛЯТОРА
- МУЛЬТИМЕДИЙНАЯ СИСТЕМА
- РЕГУЛИРОВКА ФАР
- МНОГОФУНКЦИОНАЛЬНЫЙ ДИСПЛЕЙ

[Link](#)[Обновление
покрытие по маркам](#)

- РЕГУЛИРОВКА КРЕСЛА НА СТОРОНЕ Пассажира

А также обновлены многие другие системы, например:

- БЛОК УПРАВЛЕНИЯ ПРИЦЕПА
- КОНДИЦИОНЕР
- ШЛЮЗ
- РЫЧАГ ПЕРЕКЛЮЧЕНИЯ СКОРОСТИ
- ДВЕРЬ НА СТОРОНЕ ВОДИТЕЛЯ
- ДВЕРЬ НА СТОРОНЕ Пассажира
- ЗАДНЯЯ ДВЕРЬ НА СТОРОНЕ ВОДИТЕЛЯ
- ЗАДНЯЯ ДВЕРЬ НА СТОРОНЕ Пассажира
- КРУИЗ-КОНТРОЛЬ
- РУЛЕВОЕ УПРАВЛЕНИЕ С УСИЛИТЕЛЕМ
- СИСТЕМА ЗВУКОВОГО УСИЛИТЕЛЯ
- СИСТЕМА, РАБОТАЮЩАЯ БЕЗ КЛЮЧА
- МУЛЬТИМЕДИЙНАЯ СИСТЕМА

LEXUS

Разработана новая диагностика системы “ABS” для следующей серии моделей:

- ES
- LS
- NX
- RC
- RX
- UX

Были разработаны новые системы диагностики для моделей UX:

- ABS
- ПРОЕКЦИОННЫЙ ДИСПЛЕЙ НА ЛОБОВОМ СТЕКЛЕ
- ЗАДНИЙ ЭЛЕКТРОМОТОР
- РУЛЕВОЕ УПРАВЛЕНИЕ С УСИЛИТЕЛЕМ
- СИСТЕМА СТАРТ-СТОП
- БЛОК УПРАВЛЕНИЯ ТЕЛЕМАТИКОЙ

Были разработаны новые системы диагностики для моделей ES:

- ABS
- ПРИВОД ЗВУКА ДВИГАТЕЛЯ
- ПРОЕКЦИОННЫЙ ДИСПЛЕЙ НА ЛОБОВОМ СТЕКЛЕ
- БЕЗОПАСНОСТЬ В СЛУЧАЕ УДАРА ПРИ НАЕЗДЕ НА ПЕШЕХОДА

ЕВРОПЕЙСКИЙ
РЫНОКРЫНОК СЕВЕРНОЙ
АМЕРИКИРЫНОК
БРАЗИЛИИРЫНОК
ИНДИИ

- ЦИФРОВЫЕ НАРУЖНЫЕ ЗЕРКАЛА
- СИСТЕМА СТАРТ-СТОП

Были разработаны новые системы диагностики для моделей LS:

- ABS
- ПРИВОД ЗВУКА ДВИГАТЕЛЯ
- БОРТОВОЙ КОМПЬЮТЕР (ЭЛЕКТРОНИКА ПЕРЕДНЕЙ СОЕДИНИТЕЛЬНОЙ КОРОБКИ)
- БОРТОВОЙ КОМПЬЮТЕР (ЭЛЕКТРОНИКА ЗАДНЕЙ СОЕДИНИТЕЛЬНОЙ КОРОБКИ)
- КОМАНДНЫЙ БЛОК УПРАВЛЕНИЯ РЕМНЕМ БЕЗОПАСНОСТИ
- ПРОЕКЦИОННЫЙ ДИСПЛЕЙ НА ЛОБОВОМ СТЕКЛЕ
- МОДУЛЬ УПРАВЛЕНИЯ ВТОРЫМ АККУМУЛЯТОРОМ
- ПЕРЕДНИЙ УГЛОВОЙ РАДАР 1
- ПЕРЕДНИЙ УГЛОВОЙ РАДАР 2
- БЕЗОПАСНОСТЬ В СЛУЧАЕ УДАРА ПРИ НАЕЗДЕ НА ПЕШЕХОДА
- СИСТЕМА КОМФОРТНЫХ УСЛОВИЙ
- ПОДВЕСКИ
- СИСТЕМА СТАРТ-СТОП

LINCOLN

Были созданы новые модели, для которых добавлены соответствующие диагностиические функции:

- Corsair [19>]
- Aviator [19>]

Разработана новая диагностика системы "ПРИВОД НА ЧЕТЫРЕ КОЛЕСА" для следующих моделей:

- Aviator
- Corsair
- Nautilus

Разработана новая диагностика системы "ABS" для следующих моделей:

- Mark LT I
- MKS
- MKT

Разработана новая диагностика системы "ПОДУШКА БЕЗОПАСНОСТИ" для следующих моделей:

- Aviator
- Backwood
- Continental IX
- LS
- Mark LT I

[Link](#)[Обновление
покрытие по маркам](#)

- MKS
- Navigator I
- Navigator II
- Town Car

Разработана новая диагностика системы “АВТОМАТИЧЕСКАЯ ТРАНСМИССИЯ” для следующих моделей:

- MKS
- МКТ
- МКХ I
- Navigator II
- Navigator III
- Navigator III L

Разработана новая диагностика системы “КОНДИЦИОНЕР” для следующих моделей:

- Navigator III
- Navigator III L

Разработана новая диагностика системы “БЛОК УПРАВЛЕНИЯ ОБНАРУЖЕНИЕМ ПРЕПЯТСТВИЙ СЛЕВА/СПРАВА” для следующих моделей:

- MKS
- МКТ
- МКХ I

Разработана новая диагностика системы “ЭЛЕКТРОНИКА РУЛЕВОГО КОЛЕСА” для следующих моделей:

- Continental
- МКХ II
- Nautilus

Разработана новая диагностика системы “ВПРЫСК БЕНЗИНА” для следующих моделей:

- MKS
- МКТ

Разработана новая диагностика системы “ДАВЛЕНИЕ ВОЗДУХА В ШИНАХ” для следующих моделей:

- MKS
- МКТ
- МКХ I
- Navigator III
- Navigator III L

Обновлена диагностика системы “КАМЕРА ОБЗОРА 360°” для следующих моделей:

- Continental X

ЕВРОПЕЙСКИЙ
РЫНОКРЫНОК СЕВЕРНОЙ
АМЕРИКИРЫНОК
БРАЗИЛИИРЫНОК
ИНДИИ

- МКХ II
- Nautilus
- Navigator IV

MAZDA

Были разработаны новые системы диагностики для модели CX-30 [19>]:

- ABS
- ПОДУШКА БЕЗОПАСНОСТИ
- ПАРКОВОЧНЫЙ АССИСТЕНТ
- БОРТОВОЙ КОМПЬЮТЕР
- БОРТОВОЙ КОМПЬЮТЕР (ЭЛЕКТРОНИКА СОЕДИНИТЕЛЬНОЙ КОРОБКИ)
- БЛОК УПРАВЛЕНИЯ ПОДСОЕДИНЕНИЕМ АВТОМОБИЛЯ
- БЛОК УПРАВЛЕНИЯ ПРАВОЙ ФАРОЙ
- БЛОК УПРАВЛЕНИЯ ЛЕВОЙ ФАРОЙ
- ЭЛЕКТРОННЫЙ КЛЮЧ
- КОНДИЦИОНЕР
- ПРЕОБРАЗОВАТЕЛЬ ПОСТОЯННЫЙ ТОК/ПОСТОЯННЫЙ ТОК
- МОДУЛЬ УПРАВЛЕНИЯ ЗАРЯДНЫМ УСТРОЙСТВОМ АККУМУЛЯТОРА
- ВСТРОЕННЫЙ СТАРТЕР-ГЕНЕРАТОР
- ДВЕРЬ НА СТОРОНЕ ВОДИТЕЛЯ
- ДВЕРЬ НА СТОРОНЕ Пассажира
- РАДАР
- РЕГУЛИРОВКА ФАР
- ПЕРЕДНИЙ ПРАВЫЙ БОКОВОЙ РАДАРНЫЙ ДАТЧИК БЛИЖНЕГО ДЕЙСТВИЯ
- ПЕРЕДНИЙ ЛЕВЫЙ БОКОВОЙ РАДАРНЫЙ ДАТЧИК БЛИЖНЕГО ДЕЙСТВИЯ
- ЗАДНИЙ ПРАВЫЙ БОКОВОЙ РАДАРНЫЙ ДАТЧИК БЛИЖНЕГО ДЕЙСТВИЯ
- ЗАДНИЙ ЛЕВЫЙ БОКОВОЙ РАДАРНЫЙ ДАТЧИК БЛИЖНЕГО ДЕЙСТВИЯ
- РУЛЕВОЕ УПРАВЛЕНИЕ С УСИЛИТЕЛЕМ
- СИСТЕМА ОТСЛЕЖИВАНИЯ СОСТОЯНИЯ ВОДИТЕЛЯ
- ПРИБОРЫ
- ДОПОЛНИТЕЛЬНАЯ КОМБИНАЦИЯ ПРИБОРОВ
- КАМЕРА ОБЗОРА 360°
- ПЕРЕДНЯЯ КАМЕРА
- ВСПОМОГАТЕЛЬНЫЙ БЛОК УПРАВЛЕНИЯ
- БЛОК УПРАВЛЕНИЯ ТЕЛЕМАТИКОЙ
- БАГАЖНИК

[Link](#)[Обновление
покрытие по маркам](#)

Были разработаны новые системы диагностики для модели Mazda3 [19>]:

- ABS
- ПОДУШКА БЕЗОПАСНОСТИ
- ПАРКОВОЧНЫЙ АССИСТЕНТ
- БОРТОВОЙ КОМПЬЮТЕР
- БОРТОВОЙ КОМПЬЮТЕР (ЭЛЕКТРОНИКА СОЕДИНИТЕЛЬНОЙ КОРОБКИ)
- БЛОК УПРАВЛЕНИЯ ПОДСОЕДИНЕНИЕМ АВТОМОБИЛЯ
- БЛОК УПРАВЛЕНИЯ ПРАВОЙ ФАРОЙ
- БЛОК УПРАВЛЕНИЯ ЛЕВОЙ ФАРОЙ
- ЭЛЕКТРОННЫЙ КЛЮЧ
- КОНДИЦИОНЕР
- ПРЕОБРАЗОВАТЕЛЬ ПОСТОЯННЫЙ ТОК/ПОСТОЯННЫЙ ТОК
- МОДУЛЬ УПРАВЛЕНИЯ ЗАРЯДНЫМ УСТРОЙСТВОМ АККУМУЛЯТОРА
- ВСТРОЕННЫЙ СТАРТЕР-ГЕНЕРАТОР
- ДВЕРЬ НА СТОРОНЕ ВОДИТЕЛЯ
- ДВЕРЬ НА СТОРОНЕ Пассажира
- РАДАР
- РЕГУЛИРОВКА ФАР
- ПЕРЕДНИЙ ПРАВЫЙ БОКОВОЙ РАДАРНЫЙ ДАТЧИК БЛИЖНЕГО ДЕЙСТВИЯ
- ПЕРЕДНИЙ ЛЕВЫЙ БОКОВОЙ РАДАРНЫЙ ДАТЧИК БЛИЖНЕГО ДЕЙСТВИЯ
- ЗАДНИЙ ПРАВЫЙ БОКОВОЙ РАДАРНЫЙ ДАТЧИК БЛИЖНЕГО ДЕЙСТВИЯ
- ЗАДНИЙ ЛЕВЫЙ БОКОВОЙ РАДАРНЫЙ ДАТЧИК БЛИЖНЕГО ДЕЙСТВИЯ
- РУЛЕВОЕ УПРАВЛЕНИЕ С УСИЛИТЕЛЕМ
- СИСТЕМА ОТСЛЕЖИВАНИЯ СОСТОЯНИЯ ВОДИТЕЛЯ
- ПРИБОРЫ
- ДОПОЛНИТЕЛЬНАЯ КОМБИНАЦИЯ ПРИБОРОВ
- КАМЕРА ОБЗОРА 360°
- ВСПОМОГАТЕЛЬНЫЙ БЛОК УПРАВЛЕНИЯ
- БЛОК УПРАВЛЕНИЯ ТЕЛЕМАТИКОЙ

MERCEDES-BENZ

Была создана новая модель, для которой добавлены соответствующие диагностические функции:

- GLA [20>]

Разработана новая диагностика системы "ПРИВОД НА ЧЕТЫРЕ КОЛЕСА" для следующих

ЕВРОПЕЙСКИЙ
РЫНОКРЫНОК СЕВЕРНОЙ
АМЕРИКИРЫНОК
БРАЗИЛИИРЫНОК
ИНДИИ

моделей:

- Класс A / B
- CLA
- GLA
- GLB

Разработана новая диагностика системы "ABS" для следующих моделей:

- Класс C / E / G
- GLC
- AMG GT

Разработана новая диагностика "ПРОТИВОУГОННОЙ" системы для следующих моделей:

- Класс A / B
- CLA
- GLA
- GLB
- GLE
- GLS

Разработана новая диагностика системы "АВТОМАТИЧЕСКАЯ ТРАНСМИССИЯ" для следующих моделей:

- Класс A / B / C / E / G / S
- CLA
- CLS
- GLA
- GLB
- GLC
- GLE
- GLS
- AMG GT
- Citan

Разработана новая диагностика системы "КОНДИЦИОНЕР" для следующих моделей:

- Класс V
- GLE
- GLS
- Metris
- Vito

Разработана новая диагностика системы "БЛОК РАЗДАТОЧНОЙ КОРОБКИ" для следующих моделей:

- Класс G

[Link](#)[Обновление
покрытие по маркам](#)

- GLE
- GLS

Разработана новая диагностика системы “ВПРЫСК БЕНЗИНА” для следующих моделей:

- Класс A / B / C / E / S
- CLA
- CLS
- GLA
- GLB
- GLE
- GLS

Разработана новая диагностика системы “ВПРЫСК ДИЗЕЛЬНОГО ТОПЛИВА” для следующих моделей:

- Класс B
- CLA
- GLA

Разработана новая диагностика системы “ПОДВЕСКИ” для следующих моделей:

- Класс A / B
- CLA
- GLA
- GLB

Разработана новая диагностика системы “АУДИОСИСТЕМА” для следующих моделей:

- Класс A / B / E
- EQC
- CLA
- GLA
- GLB
- GLC
- GLE
- GLS

Разработана новая диагностика системы “ПОДЪЕМНЫЙ ВЕРХ С ЭЛЕКТРОПРИВОДОМ” для следующих моделей:

- Класс B
- GLA
- GLB
- GLE
- GLS

ЕВРОПЕЙСКИЙ
РЫНОКРЫНОК СЕВЕРНОЙ
АМЕРИКИРЫНОК
БРАЗИЛИИРЫНОК
ИНДИИ

Разработана новая диагностика системы “КАМЕРА ЗАДНЕГО ВИДА” для следующих моделей:

- Класс A / B / C / E / S / V
- EQC
- CLA
- CLS
- GLA
- GLB
- GLC
- GLE
- GLS
- METRIS
- VITO

MITSUBISHI

Обновлена диагностика системы “ВСПОМОГАТЕЛЬНЫЙ ШЛЮЗ” для следующей модели:

- Eclipse Cross

Обновлена диагностика системы “МОДУЛЬ СЛЕПОЙ ЗОНЫ” для следующих моделей:

- Montero Sport
- Triton

Обновлена диагностика системы “ВПРЫСК ДИЗЕЛЬНОГО ТОПЛИВА” для следующей модели:

- Eclipse Cross

Обновлена диагностика системы “МНОГОФУНКЦИОНАЛЬНАЯ КАМЕРА” для следующих моделей:

- Mirage
- Triton

NISSAN

Разработана новая диагностика системы “ABS” для следующих моделей:

- Armada
- Titan

Разработана новая диагностика системы “БОРТОВОЙ КОМПЬЮТЕР” для следующих моделей:

- Altima
- Armada
- Cube
- Frontier
- Maxima

[Link](#)[Обновление
покрытие по маркам](#)

- Murano
- Pathfinder
- Titan

Разработана новая диагностика системы “СИЛОВОЙ МОДУЛЬ” для следующих моделей:

- Altima
- Armada
- Pathfinder
- Sentra
- Titan
- Versa

Разработана новая диагностика системы “ДАВЛЕНИЕ ВОЗДУХА В ШИНАХ” для следующих моделей:

- 370Z
- Altima
- Armada
- Cube
- Frontier
- Juke
- Leaf
- Maxima
- Murano
- Pathfinder
- Rogue
- Sentra
- Titan
- Versa

SUZUKI

Обновлена диагностика системы “МОДУЛЬ СЛЕПОЙ ЗОНЫ” для следующей модели:

- Swift

TOYOTA

Были созданы новые модели, для которых добавлены соответствующие диагностические функции:

- RAV4 Plug-in/ Prime Plug-in [20>]
- Yaris / GR [20>]

Были разработаны новые системы диагностики для модели Yaris [20>]:

ЕВРОПЕЙСКИЙ
РЫНОКРЫНОК СЕВЕРНОЙ
АМЕРИКИРЫНОК
БРАЗИЛИИРЫНОК
ИНДИИ

- ABS
- ВСПОМОГАТЕЛЬНЫЙ ШЛЮЗ
- ЗВУК ПРИБЛИЖАЮЩЕГОСЯ АВТОМОБИЛЯ ДЛЯ ПЕШЕХОДОВ
- БОРТОВОЙ КОМПЬЮТЕР
- БОРТОВОЙ КОМПЬЮТЕР (ЭЛЕКТРОНИКА ПЕРЕДНЕЙ СОЕДИНИТЕЛЬНОЙ КОРОБКИ)
- БОРТОВОЙ КОМПЬЮТЕР (ЭЛЕКТРОНИКА СОЕДИНИТЕЛЬНОЙ КОРОБКИ)
- БОРТОВОЙ КОМПЬЮТЕР (НАГРЕВАТЕЛЬ)
- КОНДИЦИОНЕР
- ПРОЕКЦИОННЫЙ ДИСПЛЕЙ НА ЛОБОВОМ СТЕКЛЕ
- МОДУЛЬ СЛЕПОЙ ЗОНЫ
- УПРАВЛЕНИЕ ИСТОЧНИКОМ ПИТАНИЯ
- ДАВЛЕНИЕ ВОЗДУХА В ШИНАХ
- ДАТЧИК УГЛА ПОВОРОТА
- ТОРМОЗНАЯ СИСТЕМА
- СИСТЕМА СТАРТ-СТОП
- БЛОК УПРАВЛЕНИЯ ТЕЛЕМАТИКОЙ

Разработана новая диагностика системы "ПРИВОД НА ЧЕТЫРЕ КОЛЕСА" для следующих моделей:

- Highlander
- RAV4

Разработана новая диагностика системы "ABS" для следующих моделей:

- 4-Runner
- Corolla
- Highlander
- Hi-Lux
- RAV4

Разработана новая диагностика системы "ВСПОМОГАТЕЛЬНЫЙ ШЛЮЗ" для следующих моделей:

- C-HR
- Corolla
- Highlander

Разработана новая диагностика системы "ТОРМОЗНАЯ СИСТЕМА" для следующей модели:

- Highlander

Разработана новая диагностика системы "ПРОЕКЦИОННЫЙ ДИСПЛЕЙ НА ЛОБОВОМ СТЕКЛЕ" для следующих моделей:

- Avalon
- Camry

[Link](#)[Обновление
покрытие по маркам](#)

- Corolla
- Highlander
- RAV4

Разработана новая диагностика системы “СИСТЕМА СТАРТ-СТОП” для следующих моделей:

- Avalon
- Camry
- C-HR
- Corolla
- Highlander
- Land Cruiser
- RAV4

Разработана новая диагностика системы “РУЛЕВОЕ УПРАВЛЕНИЕ С УСИЛИТЕЛЕМ” для следующих моделей:

- Corolla
- Hi-Lux
- RAV4

Разработана новая диагностика системы “БЛОК УПРАВЛЕНИЯ ТЕЛЕМАТИКОЙ” для следующих моделей:

- 4-Runner
- Camry
- C-HR
- Corolla
- Highlander
- RAV4
- Sequoia II
- Tacoma
- Tundra

VOLKSWAGEN

Была создана новая модель, для которой добавлены соответствующие диагностические функции:

- T-Roc [20>] Cabriolet

Были разработаны новые системы диагностики для модели Golf VIII [20>]:

- ПОДУШКА БЕЗОПАСНОСТИ
- УСИЛИТЕЛЬ ТОРМОЗА

ЕВРОПЕЙСКИЙ
РЫНОКРЫНОК СЕВЕРНОЙ
АМЕРИКИРЫНОК
БРАЗИЛИИРЫНОК
ИНДИИ

- СИСТЕМА ПОМОЩИ ПРИ СМЕНЕ ПОЛОСЫ
- АВТОМАТИЧЕСКАЯ ТРАНСМИССИЯ
- БЛОК УПРАВЛЕНИЯ ЗАЩИТОЙ ОТ ВЗЛОМА
- ЭЛЕКТРОННЫЙ КЛЮЧ
- КОНТРОЛЬ РАССТОЯНИЯ
- ПРОЕКЦИОННЫЙ ДИСПЛЕЙ НА ЛОБОВОМ СТЕКЛЕ
- ВПРЫСК 3/БЛОК УПРАВЛЕНИЯ ЭНЕРГИЕЙ АККУМУЛЯТОРА 2
- ВПРЫСК БЕНЗИНА
- БЛОК УПРАВЛЕНИЯ ПУСКОМ/ЗАРЯДКОЙ
- МНОГОФУНКЦИОНАЛЬНЫЙ МОДУЛЬ
- ПЛАТА ПЕРЕКЛЮЧЕНИЯ
- РУЛЕВОЕ УПРАВЛЕНИЕ С УСИЛИТЕЛЕМ
- ИНФОРМАЦИОННАЯ ЭЛЕКТРОННАЯ СИСТЕМА 1
- ПОДВЕСКИ
- АУДИОСИСТЕМА
- ПРИБОРЫ
- КАМЕРА ЗАДНЕГО ВИДА

Разработана новая диагностика системы “КОНДИЦИОНЕР” для следующих моделей:

- Golf VII
- Tiguan

Обновлена диагностика системы “ПЛАТА ПЕРЕКЛЮЧЕНИЯ” для следующих моделей:

- Arteon
- Atlas
- Golf VII
- Jetta
- Lamando
- Passat B8
- Tiguan
- T-Roc

Обновлена диагностика системы “ПРИБОРЫ” для следующих моделей:

- Amarok
- Golf VIII
- Jetta

Обновлена диагностика системы “ПОМОЩЬ ПРИ СМЕНЕ ПОЛОСЫ” для следующих моделей:

- Arteon
- Atlas

[Link](#)[Обновление
покрытие по маркам](#)

- Eos
- Golf VII
- Golf VIII
- Jetta
- Passat B8
- Tiguan
- T-Roc

Обновлена диагностика системы "КАМЕРА ЗАДНЕГО ВИДА" для следующих моделей:

- Arteon
- Atlas
- Golf VII
- Golf VIII
- Jetta
- Passat B8
- Tiguan
- Touareg

VOLVO

Обновлена диагностика системы "КАМЕРА ЗАДНЕГО ВИДА" для следующих моделей:

- S60 II
- S80 II
- V40
- V60 I
- V70 III
- XC60 I
- CX70 II

ЕВРОПЕЙСКИЙ
РЫНОКРЫНОК СЕВЕРНОЙ
АМЕРИКИРЫНОК
БРАЗИЛИИРЫНОК
ИНДИИ

РЫНОК БРАЗИЛИИ

AUDI

Была создана новая модель, для которой добавлены соответствующие диагностические функции:

- Q3

Были разработаны новые системы диагностики для модели A3:

- БЛОК УПРАВЛЕНИЯ ПРАВОЙ ФАРОЙ
- БЛОК УПРАВЛЕНИЯ ЛЕВОЙ ФАРОЙ

Обновлена диагностика системы "ПОМОЩЬ ПРИ СМЕНЕ ПОЛОСЫ" для следующей модели:

- A3

Обновлена диагностика системы "ПЛАТА ПЕРЕКЛЮЧЕНИЯ" для следующей модели:

- A3

Обновлена диагностика системы "ПРИБОРЫ" для следующих моделей:

- A1
- Q3

Обновлена диагностика системы "КАМЕРА ЗАДНЕГО ВИДА" для следующей модели:

- A3

BMW

Были созданы новые модели, для которых добавлены соответствующие диагностические функции:

- X2
- X3

Обновлена диагностика системы "ВПРЫСК БЕНЗИНА" для следующей модели:

- X4

Обновлена диагностика системы "ВПРЫСК ТОПЛИВА FLEX" для следующих моделей:

- 1
- 2
- X1
- X2

Обновлена диагностика системы "КАМЕРА ОБЗОРА 360°" для следующих моделей:

- 1
- 3

[Link](#)[Обновление
покрытие по маркам](#)

- X1
- X2
- X3
- X4

CHERY

Разработана новая диагностика системы “АВТОМАТИЧЕСКАЯ ТРАНСМИССИЯ” для следующей модели:

- Tiggo

CHEVROLET

Разработана новая диагностика системы “ВПРЫСК ТОПЛИВА FLEX” для следующих моделей:

- Classic
- Corsa

Обновлена диагностика системы “ВПРЫСК ДИЗЕЛЬНОГО ТОПЛИВА” для следующих моделей:

- S 10
- Trailblazer

Обновлена диагностика системы “ДАВЛЕНИЕ ВОЗДУХА В ШИНАХ” для следующих моделей:

- Camaro
- Cruze
- Malibu
- Onix
- Prisma
- Spin
- Volt

CITROËN

Обновлена диагностика системы “ДАВЛЕНИЕ ВОЗДУХА В ШИНАХ” для следующих моделей:

- C3 Aircross
- C3 Picasso

Обновлена диагностика системы “БОРТОВОЙ КОМПЬЮТЕР” для следующих моделей:

- C3
- C4
- C4 Pallas

ЕВРОПЕЙСКИЙ
РЫНОКРЫНОК СЕВЕРНОЙ
АМЕРИКИРЫНОК
БРАЗИЛИИРЫНОК
ИНДИИ

- C4 Picasso
- C5
- C6
- C8
- Xsara Picasso

Обновлена диагностика системы "МНОГОФУНКЦИОНАЛЬНЫЙ ДИСПЛЕЙ" для следующих моделей:

- C3 Picasso
- C8

Обновлена диагностика системы "НАВИГАТОР" для следующих моделей:

- Berlingo
- C3
- C3 Aircross
- C3 Picasso
- C4
- C4 Aircross
- C4 Picasso
- C5
- C8
- DS3
- DS4
- DS5

Обновлена диагностика системы "ПРИБОРЫ" для следующих моделей:

- C3
- C4 Picasso
- C5
- C8
- Xsara Picasso

Обновлена диагностика системы "БОРТОВОЙ МОДУЛЬ ТЕЛЕМАТИКИ" для следующих моделей:

- C4 Picasso
- C6
- C8

FIAT

Разработана новая диагностика системы "БОРТОВОЙ КОМПЬЮТЕР" для следующих моделей:

[Link](#)[Обновление
покрытие по маркам](#)

- Argo
- Cronos
- Toro

Разработана новая диагностика системы “КОНДИЦИОНЕР” для следующих моделей:

- Bravo
- Stilo
- Toro

FORD

Были разработаны новые системы диагностики для модели “Edge”:

- АВТОМАТИЧЕСКАЯ ТРАНСМИССИЯ
- БЛОК УПРАВЛЕНИЯ ВНУТРЕННИМ ОСВЕЩЕНИЕМ СЗАДИ
- ЭЛЕКТРОНИКА РУЛЕВОГО УПРАВЛЕНИЯ
- ДАВЛЕНИЕ ВОЗДУХА В ШИНАХ
- ПРИВОД НА ЧЕТЫРЕ КОЛЕСА
- БАГАЖНИК

Обновлена диагностика системы “ВПРЫСК ДИЗЕЛЬНОГО ТОПЛИВА” для следующей модели:

- Ranger

HYUNDAI

Были разработаны новые системы диагностики для модели “HB20”:

- ИММОБИЛАЙЗЕР
- ПЕРЕДНЯЯ КАМЕРА

Обновлена диагностика системы “ДАВЛЕНИЕ В ШИНАХ” для следующей модели:

- Veloster

KIA

Обновлена диагностика системы “ПОМОЩЬ ПРИ СОХРАНЕНИИ ПОЛОСЫ ДВИЖЕНИЯ” для следующей модели:

- Sport

Обновлена диагностика системы “ДАВЛЕНИЕ ВОЗДУХА В ШИНАХ” для следующей модели:

- Quoris

Обновлена диагностика системы “ПОМОЩЬ ПРИ ПАРКОВКЕ” для следующих моделей:

- Picanto

ЕВРОПЕЙСКИЙ
РЫНОКРЫНОК СЕВЕРНОЙ
АМЕРИКИРЫНОК
БРАЗИЛИИРЫНОК
ИНДИИ

- Sportage

JAC

Были созданы новые модели, для которых добавлены соответствующие диагностические функции:

- iEV40
- J6

LEXUS

Была разработана новая диагностическая система для модели "LS 460":

- ШЛЮЗ

Обновлена диагностика системы "ВПРЫСК БЕНЗИНА" для следующих моделей:

- ES
- LS
- RX

NISSAN

Разработана новая диагностика системы "ДАВЛЕНИЕ ВОЗДУХА В ШИНАХ" для следующих моделей:

- Altima
- Frontier
- March
- Setra
- Versa

Обновлена диагностика системы "БОРТОВОЙ КОМПЬЮТЕР" для следующих моделей:

- 350Z
- Altima
- Frontier
- March
- Pathfinder
- Setra
- Versa

Обновлена диагностика системы "ДАВЛЕНИЕ ВОЗДУХА В ШИНАХ" для следующих моделей:

- 350Z

[Link](#)[Обновление
покрытие по маркам](#)

- Altima
- Frontier
- March
- Setra
- Versa

Обновлена диагностика системы “КАМЕРА ОБЗОРА 360°” для следующих моделей:

- Altima
- Frontier
- Kicks
- Versa

PEUGEOT

Была создана новая модель, для которой добавлены соответствующие диагностические функции:

- Partner

Разработана новая диагностика системы “НАВИГАТОР” для следующих моделей:

- 208
- 408
- RCZ

Обновлена диагностика системы “БОРТОВОЙ КОМПЬЮТЕР” для следующих моделей:

- 206
- 307

Обновлена диагностика системы “МНОГОФУНКЦИОНАЛЬНЫЙ ДИСПЛЕЙ” для следующих моделей:

- 207
- 3008
- 307
- 308
- 407
- 408
- Hoggaz
- RCZ

Обновлена диагностика системы “УПРАВЛЕНИЕ РАССТОЯНИЕМ” для следующей модели:

- 3008

Обновлена диагностика системы “НАВИГАТОР” для следующих моделей:

- 207

ЕВРОПЕЙСКИЙ
РЫНОКРЫНОК СЕВЕРНОЙ
АМЕРИКИРЫНОК
БРАЗИЛИИРЫНОК
ИНДИИ

- 3008
- 407
- 508
- Partner
- RCZ

Обновлена диагностика системы "БОРТОВОЙ МОДУЛЬ ТЕЛЕМАТИКИ" для следующих моделей:

- 206
- 307
- 308
- 407
- 408
- RCZ

RENAULT

Разработана новая диагностика системы "ПЕРЕДНЯЯ КАМЕРА" для следующей модели:

- Captur

Обновлена диагностика системы "НАВИГАТОР" для следующих моделей:

- Captur
- Logan
- Sandero

TOYOTA

Обновлена диагностика системы "ВПРЫСК БЕНЗИНА" для следующих моделей:

- Camry
- Corolla
- Hi-Lux
- RAV4

Обновлена диагностика системы "ВПРЫСК ТОПЛИВА FLEX" для следующих моделей:

- Etios
- Corolla

Обновлена диагностика системы "ВПРЫСК ДИЗЕЛЬНОГО ТОПЛИВА" для следующей модели:

- Hi-Lux

[Link](#)[Обновление
покрытие по маркам](#)

TROLLER

Обновлена диагностика системы “ВПРЫСК ДИЗЕЛЬНОГО ТОПЛИВА” для следующей модели:

- T4

VOLKSWAGEN

Была создана новая модель, для которой добавлены соответствующие диагностические функции:

- Nivus

Разработана новая диагностика системы “КОНДИЦИОНЕР” для следующей модели:

- Tiguan

Разработана новая диагностика системы “ВПРЫСК БЕНЗИНА” для следующей модели:

- Up!

Обновлена диагностика системы “ПОМОЩЬ ПРИ СМЕНЕ ПОЛОСЫ” для следующих моделей:

- Golf
- Jetta
- Passat
- T-Cross
- Tiguan

Обновлена диагностика системы “ПЛАТА ПЕРЕКЛЮЧЕНИЯ” для следующих моделей:

- Amarok
- CrossFox
- Fox
- Gol
- Jetta
- Polo
- Saveiro
- SpaceCross
- SpaceFox
- Voyage

Обновлена диагностика системы “КАМЕРА ЗАДНЕГО ВИДА” для следующих моделей:

- Jetta
- Tiguan
- Touareg

ЕВРОПЕЙСКИЙ
РЫНОКРЫНОК СЕВЕРНОЙ
АМЕРИКИРЫНОК
БРАЗИЛИИРЫНОК
ИНДИИ

РЫНОК ИНДИИ

AUDI

Были созданы новые модели, для которых добавлены соответствующие диагностические функции:

- A1 Citycarver [20>]
- A3 Sportback / Sedan [20>]
- A6 [19>]
- E-Tron Sportback [20>]
- RS6 [20>]
- RS7 [20>]
- RSQ8 [19>]
- S8 [19>]
- SQ8 [19>]

Были разработаны новые системы диагностики для моделей A3 Sportback / Sedan [20>]:

- ПОДУШКА БЕЗОПАСНОСТИ
- УСИЛИТЕЛЬ ТОРМОЗА
- СИСТЕМА ПОМОЩИ ПРИ СМЕНЕ ПОЛОСЫ
- АВТОМАТИЧЕСКАЯ ТРАНСМИССИЯ
- БЛОК УПРАВЛЕНИЯ ЗАЩИТОЙ ОТ ВЗЛОМА
- ЭЛЕКТРОННЫЙ КЛЮЧ
- КОНТРОЛЬ РАССТОЯНИЯ
- ВПРЫСК 3/БЛОК УПРАВЛЕНИЯ ЭНЕРГИЕЙ АККУМУЛЯТОРА 2
- БЛОК УПРАВЛЕНИЯ ПУСКОМ/ЗАРЯДКОЙ
- ПЛАТА ПЕРЕКЛЮЧЕНИЯ
- ПРОЕКЦИОННЫЙ ДИСПЛЕЙ НА ЛОБОВОМ СТЕКЛЕ
- РУЛЕВОЕ УПРАВЛЕНИЕ С УСИЛИТЕЛЕМ
- ИНФОРМАЦИОННАЯ ЭЛЕКТРОННАЯ СИСТЕМА 1
- ПОДВЕСКИ
- АУДИОСИСТЕМА
- ПРИБОРЫ
- КАМЕРА ЗАДНЕГО ВИДА

Разработана новая диагностика для систем "БЛОК УПРАВЛЕНИЯ ПРАВОЙ ФАРОЙ" и "БЛОК УПРАВЛЕНИЯ ЛЕВОЙ ФАРОЙ" для всей линейки моделей на рынке.

[Link](#)[Обновление
покрытие по маркам](#)

Разработана новая диагностика системы “ВПРЫСК БЕНЗИНА” для следующих моделей:

- RS6
- RS7
- RSQ8

Обновлена диагностика системы “ПРЕОБРАЗОВАТЕЛЬ ВЫСОКОГО НАПРЯЖЕНИЯ” для следующих моделей:

- A6 / S6 / RS6
- A7 / S7 / RS7
- E-Tron / E-Tron Sportback
- Q8 / SQ8 / RSQ8

Обновлена диагностика системы “МОДУЛЬ УПРАВЛЕНИЯ ЗАРЯДНОГО УСТРОЙСТВА АККУМУЛЯТОРА” для следующих моделей:

- A3
- A6
- A7
- Q8 / SQ8 / RSQ8

Обновлена диагностика системы “ПЛАТА ПЕРЕКЛЮЧЕНИЯ” для следующих моделей:

- A1
- Q2
- RSQ3
- A3 / S3 / RS3
- Q3
- RSQ2
- TT

BMW

Были созданы новые модели, для которых добавлены соответствующие диагностические функции:

- 3 [20>]
- 2 [19>]
- 8 [19>]
- X5 [20>]
- 84 / 115
- X6 [19>]
- X6 M [20>]

ЕВРОПЕЙСКИЙ
РЫНОКРЫНОК СЕВЕРНОЙ
АМЕРИКИРЫНОК
БРАЗИЛИИРЫНОК
ИНДИИ

Обновлена диагностика системы “ВПРЫСК БЕНЗИНА” для следующих моделей:

- Серии 1 / 2 / 3 / 5 / 6 / 7 / 8
- i8
- X1 / X2 / X3 / X4 / X5 / X7
- Z4

Обновлена диагностика системы “РЕГУЛИРОВКА АККУМУЛЯТОРА” для следующих моделей:

- Серии 5 / 7
- X3 / X4 / X5

Обновлена диагностика “СИСТЕМА УПРАВЛЕНИЯ EV” для следующих моделей:

- Серии 2 / 3 / 5 / 7
- i8
- X5

Обновлена диагностика системы “КАМЕРА ОБЗОРА 360°” для следующих моделей:

- Серии 1 / 2 / 3 / 4 / 5 / 7 / 8
- i3 / i8
- X1 / X2 / X3 / X4 / X5 / X6 / X7

CHEVROLET

Разработана новая диагностика системы “ABS” для следующих моделей:

- Enjoy
- Sail I

Разработана новая диагностика системы “ПОДУШКА БЕЗОПАСНОСТИ” для следующих моделей:

- Enjoy
- Sail I

Разработана новая диагностика системы “БЛОК УПРАВЛЕНИЯ ЛЮКОМ НА КРЫШЕ” для следующей модели:

- Camaro

Разработана новая диагностика системы “ПЕРЕДНЯЯ КАМЕРА” для следующих моделей:

- Suburban
- Tahoe

Разработана новая диагностика системы “ВПРЫСК БЕНЗИНА” для следующих моделей:

- Blazer
- Camaro
- Colorado
- Enjoy
- Sail I

[Link](#)[Обновление
покрытие по маркам](#)

Разработана новая диагностика системы “ВПРЫСК ДИЗЕЛЬНОГО ТОПЛИВА” для следующих моделей:

- Colorado
- Enjoy
- Trailblazer

Разработана новая диагностика системы “ПРИБОРЫ” для следующих моделей:

- Colorado
- Enjoy
- Trailblazer

Обновлена диагностика системы “ДАВЛЕНИЕ ВОЗДУХА В ШИНАХ” для следующих моделей:

- Onix
- Prisma II
- Orlando
- Spin
- Aveo III
- Camaro
- Cruze
- Malibu
- Spark
- Trax
- Volt

FIAT

Разработана новая диагностика системы “КОНДИЦИОНЕР” для следующих моделей:

- Bravo
- Stilo

Обновлена диагностика системы “ВПРЫСК БЕНЗИНА” для следующих моделей:

- Panda
- 500
- 500C

Обновлена диагностика системы “ПОМОЩЬ ПРИ СОХРАНЕНИИ ПОЛОСЫ ДВИЖЕНИЯ” для следующей модели:

- Bravo

FORD

Были созданы новые модели, для которых добавлены соответствующие диагностические функции:

ЕВРОПЕЙСКИЙ
РЫНОКРЫНОК СЕВЕРНОЙ
АМЕРИКИРЫНОК
БРАЗИЛИИРЫНОК
ИНДИИ

- Kuga III [19>]
- Puma [19>]
- Escape IV [19>]
- Explorer VI [19>]

Разработана новая диагностика системы "ПРИВОД НА ЧЕТЫРЕ КОЛЕСА" для следующих моделей:

- Edge II
- Escape IV
- Explorer VI
- Kuga III

Разработана новая диагностика системы "ABS" для следующих моделей:

- Flex
- Taurus V
- Taurus VI

Разработана новая диагностика системы "ПОДУШКА БЕЗОПАСНОСТИ" для следующих моделей:

- Contour
- Crown Victoria
- Escape I
- Escort
- Excursion
- Expedition I
- Expedition II
- Explorer II
- Explorer III
- Explorer Sport Trac
- F150
- Five Hundred
- Freestyle
- Maverick
- Mustang IV
- Taurus IV
- Taurus V
- Taurus VI
- Thunderbird XI
- Windstar

[Link](#)[Обновление
покрытие по маркам](#)

- Flex
- Freestar

Разработана новая диагностика системы “АВТОМАТИЧЕСКАЯ ТРАНСМИССИЯ” для следующих моделей:

- Edge I
- Expedition III
- Expedition III EL/MAX
- Explorer IV
- Explorer Sport Trac
- Five Hundred
- Flex
- Focus IV
- Freestyle
- Taurus V
- Taurus VI

Разработана новая диагностика системы “КОНДИЦИОНЕР” для следующих моделей:

- Expedition III
- Expedition III EL/MAX

Разработана новая диагностика системы “БЛОК УПРАВЛЕНИЯ ОБНАРУЖЕНИЕМ ПРЕПЯТСТВИЙ СЛЕВА/СПРАВА” для следующих моделей:

- Explorer V
- Taurus VI

Разработана новая диагностика системы “РЕГУЛИРОВКА ФАР” для следующих моделей:

- Escape III
- Fiesta VII

Разработана новая диагностика системы “ВПРЫСК БЕНЗИНА” для следующих моделей:

- Flex
- Focus III
- Focus IV
- Taurus V
- Taurus VI

Разработана новая диагностика системы “ДАВЛЕНИЕ ВОЗДУХА В ШИНАХ” для следующих моделей:

- Edge I
- Escape I
- Escape II

ЕВРОПЕЙСКИЙ
РЫНОКРЫНОК СЕВЕРНОЙ
АМЕРИКИРЫНОК
БРАЗИЛИИРЫНОК
ИНДИИ

- Expedition III
- Expedition III EL/MAX
- Explorer IV
- Explorer Sport Trac
- Flex
- Maverick
- Mustang V
- Taurus V
- Taurus VI

Обновлена диагностика системы “ВПРЫСК ДИЗЕЛЬНОГО ТОПЛИВА” для следующей модели:

- Ranger

Разработана новая диагностика системы “КРУИЗ-КОНТРОЛЬ” для следующей модели:

- Edge I

Обновлена диагностика системы “КАМЕРА ОБЗОРА 360°” для следующих моделей:

- Edge II
- Expedition IV
- Expedition IV MAX
- Expedition V
- F150

HONDA

Были созданы новые модели, для которых добавлены соответствующие диагностиические функции:

- Jazz [20>]
- Fit [20>]
- Insight [19>]
- Passport [19>]

Обновлена диагностика системы “ГИБРИДНАЯ СИСТЕМА” для следующих моделей:

- Accord IX
- Accord X
- Civic IX
- CR-V
- CR-Z
- Fit Shuttle
- Freed
- Freed Spike

[Link](#)[Обновление
покрытие по маркам](#)

- Insight
- Jazz
- Verzel

HYUNDAI

Были созданы новые модели, для которых добавлены соответствующие диагностические функции:

- Aura [20>]
- Kauai [19>];
- Veloster [19>];

Были разработаны новые системы диагностики для модели "Aura":

- АВТОМАТИЧЕСКАЯ ТРАНСМИССИЯ
- ИММОБИЛАЙЗЕР

Разработана новая диагностика системы "СИСТЕМА ПАССИВНОЙ БЕЗОПАСНОСТИ PRE-CRASH" для следующей модели:

- Elantra

Разработана новая диагностика системы "БОРТОВОЙ КОМПЬЮТЕР" для следующей модели:

- Creta

Разработана новая диагностика системы "МОДУЛЬ СЛЕПОЙ ЗОНЫ" для следующей модели:

- Elantra

Разработана новая диагностика системы "АВТОМАТИЧЕСКАЯ ТРАНСМИССИЯ" для следующих моделей:

- Aura
- Grand i10 Nios
- i10

Разработана новая диагностика системы "ПЕРЕДНЯЯ КАМЕРА" для следующей модели:

- i10

Разработана новая диагностика системы "РЕГУЛИРОВКА ФАР" для следующей модели:

- Genesis
- Santa Fe
- Sonata VII

Разработана новая диагностика системы "ИММОБИЛАЙЗЕР" для следующей модели:

- Aura
- Grand i10 Nios
- i10
- Santa Fe

ЕВРОПЕЙСКИЙ
РЫНОКРЫНОК СЕВЕРНОЙ
АМЕРИКИРЫНОК
БРАЗИЛИИРЫНОК
ИНДИИ

Разработана новая диагностика системы “КРУИЗ-КОНТРОЛЬ” для следующей модели:

- Sonata VII

Разработана новая диагностика системы “МНОГОФУНКЦИОНАЛЬНАЯ КАМЕРА” для следующей модели:

- Elantra

JAGUAR

Были разработаны новые системы диагностики для модели “I-Pace”:

- УСИЛИТЕЛЬ ТОРМОЗА
- МОДУЛЬ УПРАВЛЕНИЯ ЗАРЯДНЫМ УСТРОЙСТВОМ АККУМУЛЯТОРА
- РЕГУЛИРОВКА ФАР
- МУЛЬТИМЕДИЙНАЯ СИСТЕМА

Разработана новая диагностика системы “РЕГУЛИРОВКА СИДЕНЬЯ СО СТОРОНЫ ПАССАЖИРА” для следующих моделей:

- F-Pace
- I-Pace
- XE
- XF

JEEP

Была создана новая модель, для которой добавлены соответствующие диагностические функции:

- Gladiator [19>]

Разработана новая диагностика системы “ПРЕДУПРЕЖДАЮЩАЯ ЛАМПА ОБСЛУЖИВАНИЯ” для следующих моделей:

- Compass
- Renegade

KIA

Были созданы новые модели, для которых добавлены соответствующие диагностические функции:

- Soul EV [20>]
- Quoris [19>]
- Soluto [19>]

Были разработаны новые системы диагностики для модели “Ceed”:

- ИММОБИЛАЙЗЕР
- ПРЕДУПРЕЖДАЮЩАЯ ЛАМПА ОБСЛУЖИВАНИЯ

[Link](#)[Обновление
покрытие по маркам](#)

Были разработаны новые системы диагностики для модели "Optima IV":

- РЕГУЛИРОВКА СИДЕНЬЯ, СТОРОНА ВОДИТЕЛЯ
- СИСТЕМА ПАССИВНОЙ БЕЗОПАСНОСТИ PRE-CRASH

Были разработаны новые системы диагностики для модели "Soul EV":

- АКТИВНАЯ ВОЗДУШНАЯ ЗАСЛОНКА
- БЛОК УПРАВЛЕНИЯ ЭЛЕКТРОМОТОРОМ
- КОНДИЦИОНЕР
- ИММОБИЛАЙЗЕР
- ВПРЫСК БЕНЗИНА
- РЫЧАГ ПЕРЕКЛЮЧЕНИЯ СКОРОСТИ
- БЛОК УПРАВЛЕНИЯ АККУМУЛЯТОРОМ
- УПРАВЛЕНИЕ ЗАРЯДКОЙ ВЫСОКОВОЛЬТНОГО АККУМУЛЯТОРА

Обновлена диагностика системы "ПОМОЩЬ ПРИ ПАРКОВКЕ" для следующих моделей:

- Borrego
- Cadenza
- Carnival III
- Ceed
- K9/K900
- Mohave
- Morning
- Niro
- Optima IV
- Picanto
- ProCeed
- Quoris
- Rio
- Sedona III
- Sportage
- Stinger
- Stonic
- XCeed

Обновлена диагностика системы "МНОГОФУНКЦИОНАЛЬНАЯ КАМЕРА" для следующих моделей:

- Carens IV
- Carnival III
- Stonic
- Optima IV

ЕВРОПЕЙСКИЙ
РЫНОКРЫНОК СЕВЕРНОЙ
АМЕРИКИРЫНОК
БРАЗИЛИИРЫНОК
ИНДИИ

- Rio
- Rondo
- Sedona
- Sportage

Обновлена диагностика системы "КАМЕРА ЗАДНЕГО ВИДА" для следующих моделей:

- Mohave
- Borrego
- Cadenza
- Niro
- Soul
- Sportage

LAND ROVER

Для новых моделей:

- Defender 90 / 110
- Discovery Sport
- Range Rover Evoque
- Range Rover Velar

Разработаны новые диагностические системы:

- МОДУЛЬ ЗАРЯДКИ АККУМУЛЯТОРА
- МУЛЬТИМЕДИЙНАЯ СИСТЕМА
- РЕГУЛИРОВКА ФАР
- МНОГОФУНКЦИОНАЛЬНЫЙ ДИСПЛЕЙ
- РЕГУЛИРОВКА КРЕСЛА НА СТОРОНЕ Пассажира

А также обновлены многие другие системы, например:

- БЛОК УПРАВЛЕНИЯ ПРИЦЕПА
- КОНДИЦИОНЕР
- ШЛЮЗ
- РЫЧАГ ПЕРЕКЛЮЧЕНИЯ СКОРОСТИ
- ДВЕРЬ НА СТОРОНЕ ВОДИТЕЛЯ
- ДВЕРЬ НА СТОРОНЕ Пассажира
- ЗАДНЯЯ ДВЕРЬ НА СТОРОНЕ ВОДИТЕЛЯ
- ЗАДНЯЯ ДВЕРЬ НА СТОРОНЕ Пассажира
- КРУИЗ-КОНТРОЛЬ
- РУЛЕВОЕ УПРАВЛЕНИЕ С УСИЛИТЕЛЕМ
- СИСТЕМА ЗВУКОВОГО УСИЛИТЕЛЯ

[Link](#)[Обновление
покрытие по маркам](#)

- СИСТЕМА, РАБОТАЮЩАЯ БЕЗ КЛЮЧА
- МУЛЬТИМЕДИЙНАЯ СИСТЕМА

LEXUS

Была создана новая модель, для которой добавлены соответствующие диагностические функции:

- LM [19>]

Разработана новая диагностика системы "ABS" для следующей серии моделей:

- ES
- LS
- NX
- RC
- RX
- UX

Были разработаны новые системы диагностики для моделей UX:

- ABS
- ПРОЕКЦИОННЫЙ ДИСПЛЕЙ НА ЛОБОВОМ СТЕКЛЕ
- ЗАДНИЙ ЭЛЕКТРОМОТОР
- РУЛЕВОЕ УПРАВЛЕНИЕ С УСИЛИТЕЛЕМ
- СИСТЕМА СТАРТ-СТОП
- БЛОК УПРАВЛЕНИЯ ТЕЛЕМАТИКОЙ

Были разработаны новые системы диагностики для моделей ES:

- ABS
- ПРИВОД ЗВУКА ДВИГАТЕЛЯ
- ПРОЕКЦИОННЫЙ ДИСПЛЕЙ НА ЛОБОВОМ СТЕКЛЕ
- БЕЗОПАСНОСТЬ В СЛУЧАЕ УДАРА ПРИ НАЕЗДЕ НА ПЕШЕХОДА
- ЦИФРОВЫЕ НАРУЖНЫЕ ЗЕРКАЛА
- СИСТЕМА СТАРТ-СТОП

Были разработаны новые системы диагностики для моделей LS:

- ABS
- ПРИВОД ЗВУКА ДВИГАТЕЛЯ
- БОРТОВОЙ КОМПЬЮТЕР (ЭЛЕКТРОНИКА ПЕРЕДНЕЙ СОЕДИНИТЕЛЬНОЙ КОРОБКИ)
- БОРТОВОЙ КОМПЬЮТЕР (ЭЛЕКТРОНИКА ЗАДНЕЙ СОЕДИНИТЕЛЬНОЙ КОРОБКИ)
- КОМАНДНЫЙ БЛОК УПРАВЛЕНИЯ РЕМНЕМ БЕЗОПАСНОСТИ
- ПРОЕКЦИОННЫЙ ДИСПЛЕЙ НА ЛОБОВОМ СТЕКЛЕ
- МОДУЛЬ УПРАВЛЕНИЯ ВТОРЫМ АККУМУЛЯТОРОМ
- ПЕРЕДНИЙ УГЛОВОЙ РАДАР 1

ЕВРОПЕЙСКИЙ
РЫНОКРЫНОК СЕВЕРНОЙ
АМЕРИКИРЫНОК
БРАЗИЛИИРЫНОК
ИНДИИ

- ПЕРЕДНИЙ УГЛОВОЙ РАДАР 2
- БЕЗОПАСНОСТЬ В СЛУЧАЕ УДАРА ПРИ НАЕЗДЕ НА ПЕШЕХОДА
- СИСТЕМА КОМФОРТНЫХ УСЛОВИЙ
- ПОДВЕСКИ
- СИСТЕМА СТАРТ-СТОП

MAHINDRA

Разработана новая диагностика системы "ABS" для следующих моделей:

- KUV100
- Marazzo
- NuvoSport N8
- Scorpio II
- Scorpio III
- TUV300
- Xylo

Разработана новая диагностика системы "ПОДУШКА БЕЗОПАСНОСТИ" для следующих моделей:

- KUV100
- Marazzo
- NuvoSport N8
- Scorpio III
- TUV300

Разработана новая диагностика системы "БОРТОВОЙ КОМПЬЮТЕР" для следующих моделей:

- KUV100
- Marazzo
- NuvoSport N8
- Scorpio II
- Scorpio III
- TUV300
- XUV500

Разработана новая диагностика системы "АВТОМАТИЧЕСКАЯ ТРАНСМИССИЯ" для следующих моделей:

- NuvoSport N8
- Scorpio III
- TUV300

Разработана новая диагностика системы "КОНДИЦИОНЕР" для следующих моделей:

- Marazzo

[Link](#)[Обновление
покрытие по маркам](#)

- Scorpio III

Разработана новая диагностика системы “ИНТЕРФЕЙС ИНФОРМАЦИОННО-РАЗВЛЕКАТЕЛЬНОЙ СИСТЕМЫ” для следующих моделей:

- KUV100
- Marazzo
- Scorpio III
- TUV300

Разработана новая диагностика системы “ИММОБИЛАЙЗЕР” для следующих моделей:

- Bolero
- KUV100
- NuvoSport N8
- Quanto
- Scorpio III
- Thar

Разработана новая диагностика системы “ВПРЫСК ДИЗЕЛЬНОГО ТОПЛИВА” для следующих моделей:

- KUV100
- NuvoSport N8
- Scorpio II
- Scorpio III
- Thar
- TUV300
- Xylo

Разработана новая диагностика системы “ВПРЫСК БЕНЗИНА/СПГ” для следующей модели:

- KUV100

Разработана новая диагностика системы “ПОМОЩЬ ПРИ ПАРКОВКЕ” для следующих моделей:

- KUV100
- Scorpio III
- TUV300

Разработана новая диагностика системы “РУЛЕВОЕ УПРАВЛЕНИЕ С УСИЛИТЕЛЕМ” для следующих моделей:

- KUV100
- Marazzo

Разработана новая диагностика системы “ПРИБОРЫ” для следующих моделей:

- Bolero
- KUV100

ЕВРОПЕЙСКИЙ
РЫНОКРЫНОК СЕВЕРНОЙ
АМЕРИКИРЫНОК
БРАЗИЛИИРЫНОК
ИНДИИ

- NuvoSport N8
- Marazzo
- Scorpio III
- TUV300

MAZDA

Были разработаны новые системы диагностики для модели CX-30 [19>]:

- ABS
- ПОДУШКА БЕЗОПАСНОСТИ
- ПАРКОВОЧНЫЙ АССИСТЕНТ
- БОРТОВОЙ КОМПЬЮТЕР
- БОРТОВОЙ КОМПЬЮТЕР (ЭЛЕКТРОНИКА СОЕДИНИТЕЛЬНОЙ КОРОБКИ)
- БЛОК УПРАВЛЕНИЯ ПОДСОЕДИНЕНИЕМ АВТОМОБИЛЯ
- БЛОК УПРАВЛЕНИЯ ПРАВОЙ ФАРОЙ
- БЛОК УПРАВЛЕНИЯ ЛЕВОЙ ФАРОЙ
- ЭЛЕКТРОННЫЙ КЛЮЧ
- КОНДИЦИОНЕР
- ПРЕОБРАЗОВАТЕЛЬ ПОСТОЯННЫЙ ТОК/ПОСТОЯННЫЙ ТОК
- МОДУЛЬ УПРАВЛЕНИЯ ЗАРЯДНЫМ УСТРОЙСТВОМ АККУМУЛЯТОРА
- ВСТРОЕННЫЙ СТАРТЕР-ГЕНЕРАТОР
- ДВЕРЬ НА СТОРОНЕ ВОДИТЕЛЯ
- ДВЕРЬ НА СТОРОНЕ Пассажира
- РАДАР
- РЕГУЛИРОВКА ФАР
- ПЕРЕДНИЙ ПРАВЫЙ БОКОВОЙ РАДАРНЫЙ ДАТЧИК БЛИЖНЕГО ДЕЙСТВИЯ
- ПЕРЕДНИЙ ЛЕВЫЙ БОКОВОЙ РАДАРНЫЙ ДАТЧИК БЛИЖНЕГО ДЕЙСТВИЯ
- ЗАДНИЙ ПРАВЫЙ БОКОВОЙ РАДАРНЫЙ ДАТЧИК БЛИЖНЕГО ДЕЙСТВИЯ
- ЗАДНИЙ ЛЕВЫЙ БОКОВОЙ РАДАРНЫЙ ДАТЧИК БЛИЖНЕГО ДЕЙСТВИЯ
- РУЛЕВОЕ УПРАВЛЕНИЕ С УСИЛИТЕЛЕМ
- СИСТЕМА ОТСЛЕЖИВАНИЯ СОСТОЯНИЯ ВОДИТЕЛЯ
- ПРИБОРЫ
- ДОПОЛНИТЕЛЬНАЯ КОМБИНАЦИЯ ПРИБОРОВ
- КАМЕРА ОБЗОРА 360°
- ПЕРЕДНЯЯ КАМЕРА
- ВСПОМОГАТЕЛЬНЫЙ БЛОК УПРАВЛЕНИЯ
- БЛОК УПРАВЛЕНИЯ ТЕЛЕМАТИКОЙ

[Link](#)[Обновление
покрытие по маркам](#)

• БАГАЖНИК

Были разработаны новые системы диагностики для модели Mazda3 [19>]:

- ABS
- ПОДУШКА БЕЗОПАСНОСТИ
- ПАРКОВОЧНЫЙ АССИСТЕНТ
- БОРТОВОЙ КОМПЬЮТЕР
- БОРТОВОЙ КОМПЬЮТЕР (ЭЛЕКТРОНИКА СОЕДИНИТЕЛЬНОЙ КОРОБКИ)
- БЛОК УПРАВЛЕНИЯ ПОДСОЕДИНЕНИЕМ АВТОМОБИЛЯ
- БЛОК УПРАВЛЕНИЯ ПРАВОЙ ФАРОЙ
- БЛОК УПРАВЛЕНИЯ ЛЕВОЙ ФАРОЙ
- ЭЛЕКТРОННЫЙ КЛЮЧ
- КОНДИЦИОНЕР
- ПРЕОБРАЗОВАТЕЛЬ ПОСТОЯННЫЙ ТОК/ПОСТОЯННЫЙ ТОК
- МОДУЛЬ УПРАВЛЕНИЯ ЗАРЯДНЫМ УСТРОЙСТВОМ АККУМУЛЯТОРА
- ВСТРОЕННЫЙ СТАРТЕР-ГЕНЕРАТОР
- ДВЕРЬ НА СТОРОНЕ ВОДИТЕЛЯ
- ДВЕРЬ НА СТОРОНЕ Пассажира
- РАДАР
- РЕГУЛИРОВКА ФАР
- ПЕРЕДНИЙ ПРАВЫЙ БОКОВОЙ РАДАРНЫЙ ДАТЧИК БЛИЖНЕГО ДЕЙСТВИЯ
- ПЕРЕДНИЙ ЛЕВЫЙ БОКОВОЙ РАДАРНЫЙ ДАТЧИК БЛИЖНЕГО ДЕЙСТВИЯ
- ЗАДНИЙ ПРАВЫЙ БОКОВОЙ РАДАРНЫЙ ДАТЧИК БЛИЖНЕГО ДЕЙСТВИЯ
- ЗАДНИЙ ЛЕВЫЙ БОКОВОЙ РАДАРНЫЙ ДАТЧИК БЛИЖНЕГО ДЕЙСТВИЯ
- РУЛЕВОЕ УПРАВЛЕНИЕ С УСИЛИТЕЛЕМ
- СИСТЕМА ОТСЛЕЖИВАНИЯ СОСТОЯНИЯ ВОДИТЕЛЯ
- ПРИБОРЫ
- ДОПОЛНИТЕЛЬНАЯ КОМБИНАЦИЯ ПРИБОРОВ
- КАМЕРА ОБЗОРА 360°
- ВСПОМОГАТЕЛЬНЫЙ БЛОК УПРАВЛЕНИЯ
- БЛОК УПРАВЛЕНИЯ ТЕЛЕМАТИКОЙ

Обновлена диагностика системы “СТОЯНОЧНЫЙ ТОРМОЗ” для следующих моделей:

- CX-3
- CX-4
- CX-5
- CX-8
- CX-9

ЕВРОПЕЙСКИЙ
РЫНОКРЫНОК СЕВЕРНОЙ
АМЕРИКИРЫНОК
БРАЗИЛИИРЫНОК
ИНДИИ

- Mazda3
- Mazda6

Обновлена диагностика системы “ВПРЫСК ДИЗЕЛЬНОГО ТОПЛИВА” для следующей модели:

- BT-50

MERCEDES-BENZ

Была создана новая модель, для которой добавлены соответствующие диагностические функции:

- GLA [20>]

Разработана новая диагностика системы “ПРИВОД НА ЧЕТЫРЕ КОЛЕСА” для следующих моделей:

- Класс A / B
- CLA
- GLA
- GLB

Разработана новая диагностика системы “ABS” для следующих моделей:

- Класс C / E / G
- GLC
- AMG GT

Разработана новая диагностика “ПРОТИВОУГОННОЙ” системы для следующих моделей:

- Класс A / B
- CLA
- GLA
- GLB
- GLE
- GLS

Разработана новая диагностика системы “АВТОМАТИЧЕСКАЯ ТРАНСМИССИЯ” для следующих моделей:

- Класс A / B / C / E / G / S
- CLA
- CLS
- GLA
- GLB
- GLC
- GLE
- GLS
- AMG GT

[Link](#)[Обновление
покрытие по маркам](#)

- Citan

Разработана новая диагностика системы “КОНДИЦИОНЕР” для следующих моделей:

- Класс V
- GLE
- GLS
- Metris
- Vito

Разработана новая диагностика системы “БЛОК РАЗДАТОЧНОЙ КОРОБКИ” для следующих моделей:

- Класс G
- GLE
- GLS

Разработана новая диагностика системы “ВПРЫСК БЕНЗИНА” для следующих моделей:

- Класс A / B / C / E / S
- CLA
- CLS
- GLA
- GLB
- GLE
- GLS

Разработана новая диагностика системы “ВПРЫСК ДИЗЕЛЬНОГО ТОПЛИВА” для следующих моделей:

- Класс B
- CLA
- GLA

Разработана новая диагностика системы “ПОДВЕСКИ” для следующих моделей:

- Класс A / B
- CLA
- GLA
- GLB

Разработана новая диагностика системы “АУДИОСИСТЕМА” для следующих моделей:

- Класс A / B / E
- EQC
- CLA
- GLA
- GLB

ЕВРОПЕЙСКИЙ
РЫНОКРЫНОК СЕВЕРНОЙ
АМЕРИКИРЫНОК
БРАЗИЛИИРЫНОК
ИНДИИ

- GLC
- GLE
- GLS

Разработана новая диагностика системы "ПОДЪЕМНЫЙ ВЕРХ С ЭЛЕКТРОПРИВОДОМ" для следующих моделей:

- Класс B
- GLA
- GLB
- GLE
- GLS

Разработана новая диагностика системы "КАМЕРА ЗАДНЕГО ВИДА" для следующих моделей:

- Класс A / B / C / E / S / V
- EQC
- CLA
- CLS
- GLA
- GLB
- GLC
- GLE
- GLS
- METRIS
- VITO

MINI

Была создана новая модель, для которой добавлены соответствующие диагностические функции:

- Cooper S EV [20>]

Обновлена диагностика системы "СИСТЕМА УПРАВЛЕНИЯ EV" для следующей модели:

- Mini Countryman

Обновлена диагностика системы "ВПРЫСК БЕНЗИНА" для следующих моделей:

- Mini Clubman
- Mini Cooper
- Mini Cabrio
- Mini Countryman

[Link](#)[Обновление
покрытие по маркам](#)

MITSUBISHI

Были разработаны новые системы диагностики для модели Delica D:5 [19>]:

- ПОДЪЕМ СТЕКЛА ВОДИТЕЛЬСКОЙ ДВЕРИ
- ПОДЪЕМ СТЕКЛА ПАССАЖИРСКОЙ ДВЕРИ
- ПОДЪЕМ СТЕКЛА ЗАДНЕЙ ПРАВОЙ ДВЕРИ
- ПОДЪЕМ СТЕКЛА ЗАДНЕЙ ЛЕВОЙ ДВЕРИ
- АВТОМАТИЧЕСКАЯ ТРАНСМИССИЯ
- ВПРЫСК ДИЗЕЛЬНОГО ТОПЛИВА
- ПРАВАЯ СДВИЖНАЯ ДВЕРЬ
- ЛЕВАЯ СДВИЖНАЯ ДВЕРЬ
- СИСТЕМА ДОЗИРОВКИ ВОССТАНОВИТЕЛЯ
- БАГАЖНИК

Обновлена диагностика системы “ВСПОМОГАТЕЛЬНЫЙ ШЛЮЗ” для следующей модели:

- Eclipse Cross

Обновлена диагностика системы “МОДУЛЬ СЛЕПОЙ ЗОНЫ” для следующих моделей:

- L 200
- Montero Sport
- Pajero Sport
- Strada
- Triton

Обновлена диагностика системы “ВПРЫСК ДИЗЕЛЬНОГО ТОПЛИВА” для следующих моделей:

- Delica D:5
- Eclipse Cross

Обновлена диагностика системы “МНОГОФУНКЦИОНАЛЬНАЯ КАМЕРА” для следующих моделей:

- Attrage
- L 200
- Mirage
- Mirage G4
- Space Star
- Strada
- Triton

NISSAN

Разработана новая диагностика системы “ABS” для следующих моделей:

- Armada
- Patrol GR

ЕВРОПЕЙСКИЙ
РЫНОКРЫНОК СЕВЕРНОЙ
АМЕРИКИРЫНОК
БРАЗИЛИИРЫНОК
ИНДИИ

- Titan

Разработана новая диагностика системы “БОРТОВОЙ КОМПЬЮТЕР” для следующих моделей:

- Altima
- Armada
- Cube
- Frontier
- Maxima
- Murano
- NP300
- Pathfinder
- Titan

Разработана новая диагностика системы “СИЛОВОЙ МОДУЛЬ” для следующих моделей:

- Altima
- Armada
- Navara
- Pathfinder
- Patrol GR
- Sentra
- Titan
- Versa

Разработана новая диагностика системы “ДАВЛЕНИЕ ВОЗДУХА В ШИНАХ” для следующих моделей:

- 370Z
- Altima
- Armada
- Cube
- Frontier
- Juke
- Leaf
- March
- Maxima
- Micra
- Murano
- Navara
- Note
- NP300
- Pathfinder

[Link](#)[Обновление
покрытие по маркам](#)

- Rogue
- Sentra
- Sunny
- Teana
- Titan
- Versa

OPEL

Была создана новая модель, для которой добавлены соответствующие диагностические функции:

- Zafira-Life [19>]

Обновлена диагностика следующих систем для модели Corsa-F:

- СИСТЕМА, РАБОТАЮЩАЯ БЕЗ КЛЮЧА
- БЛОК УПРАВЛЕНИЯ АККУМУЛЯТОРОМ
- ЭЛЕКТРОННЫЙ КОМПРЕССОР КЛИМАТ-КОНТРОЛЯ
- БЛОК УПРАВЛЕНИЯ ЭЛЕКТРОМОТОРОМ
- ЗВУК ПРИБЛИЖАЮЩЕГОСЯ АВТОМОБИЛЯ ДЛЯ ПЕШЕХОДОВ

Обновлена диагностика системы “ДАВЛЕНИЕ ВОЗДУХА В ШИНАХ” для следующих моделей:

- Ampera
- Ampera EV
- Astra-J
- Astra-K
- Cascada
- Insignia-A
- Insignia-B
- Karl
- Mokka
- Mokka X
- Zafira-C

RENAULT

Были созданы новые модели, для которых добавлены соответствующие диагностические функции:

- Twingo III ZE [20>]
- City K-ZE [19>]
- Triber [20>]

Были разработаны новые системы диагностики для модели Captur II:

ЕВРОПЕЙСКИЙ
РЫНОКРЫНОК СЕВЕРНОЙ
АМЕРИКИРЫНОК
БРАЗИЛИИРЫНОК
ИНДИИ

- БЛОК УПРАВЛЕНИЯ ЭЛЕКТРОМОТОРОМ
- ПРЕОБРАЗОВАТЕЛЬ ПОСТОЯННЫЙ ТОК/ПОСТОЯННЫЙ ТОК
- БЛОК УПРАВЛЕНИЯ АККУМУЛЯТОРОМ
- ЭЛЕКТРИЧЕСКИЙ ПРИВОД
- МОДУЛЬ СЛЕПОЙ ЗОНЫ СПРАВА
- МОДУЛЬ СЛЕПОЙ ЗОНЫ СЛЕВА
- ВСТРОЕННЫЙ СТАРТЕР-ГЕНЕРАТОР

Были разработаны новые системы диагностики для модели City K-ZE:

- ПОДУШКА БЕЗОПАСНОСТИ
- БОРТОВОЙ КОМПЬЮТЕР
- СИСТЕМА УПРАВЛЕНИЯ EV
- БЛОК УПРАВЛЕНИЯ АККУМУЛЯТОРОМ

Обновлена диагностика системы “НАВИГАТОР” для следующих моделей:

- Captur I / II
- Kaptur
- Clio V
- Twingo III
- Zoe II

Обновлена диагностика системы “ВПРЫСК ДИЗЕЛЬНОГО ТОПЛИВА” для следующих моделей:

- Grand Scenic IV
- Kadjar
- Koleos II
- Megane IV
- Scenic IV
- Talisman

SKODA

Были созданы новые модели, для которых добавлены соответствующие диагностиические функции:

- Octavia [20>]
- Octavia Kombi [20>]

Были разработаны новые системы диагностики для модели Octavia / Kombi [20>]:

- ПОДУШКА БЕЗОПАСНОСТИ
- УСИЛИТЕЛЬ ТОРМОЗА
- СИСТЕМА ПОМОЩИ ПРИ СМЕНЕ ПОЛОСЫ
- АВТОМАТИЧЕСКАЯ ТРАНСМИССИЯ

[Link](#)[Обновление
покрытие по маркам](#)

- БЛОК УПРАВЛЕНИЯ ЗАЩИТОЙ ОТ ВЗЛОМА
- ЭЛЕКТРОННЫЙ КЛЮЧ
- КОНТРОЛЬ РАССТОЯНИЯ
- ВПРЫСК 3/БЛОК УПРАВЛЕНИЯ ЭНЕРГИЕЙ АККУМУЛЯТОРА 2
- ВПРЫСК БЕНЗИНА
- БЛОК УПРАВЛЕНИЯ ПУСКОМ/ЗАРЯДКОЙ
- МНОГОФУНКЦИОНАЛЬНЫЙ МОДУЛЬ
- ПЛАТА ПЕРЕКЛЮЧЕНИЯ
- РУЛЕВОЕ УПРАВЛЕНИЕ С УСИЛИТЕЛЕМ
- ИНФОРМАЦИОННАЯ ЭЛЕКТРОННАЯ СИСТЕМА 1
- ПОДВЕСКИ
- АУДИОСИСТЕМА
- ПРИБОРЫ
- КАМЕРА ЗАДНЕГО ВИДА

Обновлена диагностика системы “ПОМОЩЬ ПРИ СМЕНЕ ПОЛОСЫ” для следующих моделей:

- Kamiq
- Karoq
- Kodiaq
- Scala

Обновлена диагностика системы “ВПРЫСК БЕНЗИНА” для следующих моделей:

- Karoq
- Kodiaq

Обновлена диагностика системы “ПЛАТА ПЕРЕКЛЮЧЕНИЯ” для следующих моделей:

- Karoq
- Kodiaq

Обновлена диагностика системы “КАМЕРА ЗАДНЕГО ВИДА” для следующих моделей:

- Karoq
- Kodiaq

SSANGYONG

Были созданы новые модели, для которых добавлены соответствующие диагностиические функции:

- Korando [19>]
- Tivoli [19>]
- XLV [19>]

Были разработаны новые системы диагностики для модели Korando [19>]:

ЕВРОПЕЙСКИЙ
РЫНОКРЫНОК СЕВЕРНОЙ
АМЕРИКИРЫНОК
БРАЗИЛИИРЫНОК
ИНДИИ

- ABS
- ПОДУШКА БЕЗОПАСНОСТИ
- БОРТОВОЙ КОМПЬЮТЕР
- АВТОМАТИЧЕСКАЯ ТРАНСМИССИЯ
- ЗАРЯДНОЕ УСТРОЙСТВО БАТАРЕИ БЕСПРОВОДНОГО ТЕЛЕФОНА
- ВЫЗОВ ПОМОЩИ
- ЭЛЕКТРОННЫЙ КЛЮЧ
- КОНДИЦИОНЕР
- ШЛЮЗ
- ВПРЫСК БЕНЗИНА
- ВПРЫСК ДИЗЕЛЬНОГО ТОПЛИВА
- МОДУЛЬ СЛЕПОЙ ЗОНЫ
- ДАВЛЕНИЕ ВОЗДУХА В ШИНАХ
- РАЗДАТОЧНАЯ КОРОБКА
- СИСТЕМА ПАССИВНОЙ БЕЗОПАСНОСТИ PRE-CRASH
- СИСТЕМА ДОЗИРОВКИ ВОССТАНОВИТЕЛЯ
- МНОГОФУНКЦИОНАЛЬНАЯ КАМЕРА
- БАГАЖНИК

Были разработаны новые системы диагностики для модели Tivoli [19>]:

- ABS
- ПОДУШКА БЕЗОПАСНОСТИ
- БОРТОВОЙ КОМПЬЮТЕР
- АВТОМАТИЧЕСКАЯ ТРАНСМИССИЯ
- ЗАРЯДНОЕ УСТРОЙСТВО БАТАРЕИ БЕСПРОВОДНОГО ТЕЛЕФОНА
- ВЫЗОВ ПОМОЩИ
- ЭЛЕКТРОННЫЙ КЛЮЧ
- ШЛЮЗ
- ВПРЫСК БЕНЗИНА
- ВПРЫСК ДИЗЕЛЬНОГО ТОПЛИВА
- МОДУЛЬ СЛЕПОЙ ЗОНЫ
- ДАВЛЕНИЕ ВОЗДУХА В ШИНАХ
- РАЗДАТОЧНАЯ КОРОБКА
- СИСТЕМА ДОЗИРОВКИ ВОССТАНОВИТЕЛЯ
- МНОГОФУНКЦИОНАЛЬНАЯ КАМЕРА

Были разработаны новые системы диагностики для модели XLV [19>]:

- ABS

[Link](#)[Обновление
покрытие по маркам](#)

- ПОДУШКА БЕЗОПАСНОСТИ
- БОРТОВОЙ КОМПЬЮТЕР
- АВТОМАТИЧЕСКАЯ ТРАНСМИССИЯ
- ЗАРЯДНОЕ УСТРОЙСТВО БАТАРЕИ БЕСПРОВОДНОГО ТЕЛЕФОНА
- ВЫЗОВ ПОМОЩИ
- ЭЛЕКТРОННЫЙ КЛЮЧ
- ШЛЮЗ
- ВПРЫСК БЕНЗИНА
- ВПРЫСК ДИЗЕЛЬНОГО ТОПЛИВА
- МОДУЛЬ СЛЕПОЙ ЗОНЫ
- ДАВЛЕНИЕ ВОЗДУХА В ШИНАХ
- РАЗДАТОЧНАЯ КОРОБКА
- СИСТЕМА ДОЗИРОВКИ ВОССТАНОВИТЕЛЯ
- МНОГОФУНКЦИОНАЛЬНАЯ КАМЕРА

SUZUKI

Обновлена диагностика системы “МОДУЛЬ СЛЕПОЙ ЗОНЫ” для следующих моделей:

- Vitara
- Swift

Обновлена диагностика следующих систем для указанных моделей SX4 SCross [16>] и Vitara [16>]:

- ПРЕОБРАЗОВАТЕЛЬ ПОСТОЯННЫЙ ТОК/ПОСТОЯННЫЙ ТОК
- ВПРЫСК БЕНЗИНА
- ВСТРОЕННЫЙ СТАРТЕР-ГЕНЕРАТОР
- СИСТЕМА ГИБРИДНОГО АККУМУЛЯТОРА

TATA

Были созданы новые модели, для которых добавлены соответствующие диагностические функции:

- Safari Storme [12>]
- Tiago [16>]
- Tigor [17>]

Разработана новая диагностика системы “ВПРЫСК ДИЗЕЛЬНОГО ТОПЛИВА” для следующих моделей:

- Indica
- Safari
- Safari Storme

ЕВРОПЕЙСКИЙ
РЫНОКРЫНОК СЕВЕРНОЙ
АМЕРИКИРЫНОК
БРАЗИЛИИРЫНОК
ИНДИИ

- Tiago
- Tigor

ТОУОТА

Были созданы новые модели, для которых добавлены соответствующие диагностические функции:

- RAV4 Plug-in/ Prime Plug-in [20>]
- Yaris / GR [20>]
- Harrier [20>]
- Ayga [12>]
- Allion [07>]
- Avanza [11>]
- Comfort [18>]
- Corolla [19>]
- Crown Comfort [08>17]
- Harrier [20>]
- Innova [15>]
- Izoa [18>]
- Kijang Innova [15>]
- Levin [19>]
- Wigo [12>]

Были разработаны новые системы диагностики для модели Yaris [20>]:

- ABS
- ВСПОМОГАТЕЛЬНЫЙ ШЛЮЗ
- ЗВУК ПРИБЛИЖАЮЩЕГОСЯ АВТОМОБИЛЯ ДЛЯ ПЕШЕХОДОВ
- БОРТОВОЙ КОМПЬЮТЕР
- БОРТОВОЙ КОМПЬЮТЕР (ЭЛЕКТРОНИКА ПЕРЕДНЕЙ СОЕДИНИТЕЛЬНОЙ КОРОБКИ)
- БОРТОВОЙ КОМПЬЮТЕР (ЭЛЕКТРОНИКА СОЕДИНИТЕЛЬНОЙ КОРОБКИ)
- БОРТОВОЙ КОМПЬЮТЕР (НАГРЕВАТЕЛЬ)
- КОНДИЦИОНЕР
- ПРОЕКЦИОННЫЙ ДИСПЛЕЙ НА ЛОБОВОМ СТЕКЛЕ
- МОДУЛЬ СЛЕПОЙ ЗОНЫ
- УПРАВЛЕНИЕ ИСТОЧНИКОМ ПИТАНИЯ
- ДАВЛЕНИЕ ВОЗДУХА В ШИНАХ
- ДАТЧИК УГЛА ПОВОРОТА
- ТОРМОЗНАЯ СИСТЕМА
- СИСТЕМА СТАРТ-СТОП

[Link](#)[Обновление
покрытие по маркам](#)

• БЛОК УПРАВЛЕНИЯ ТЕЛЕМАТИКОЙ

Разработана новая диагностика системы “ПРИВОД НА ЧЕТЫРЕ КОЛЕСА” для следующих моделей:

- Highlander
- Kluger
- RAV4

Разработана новая диагностика системы “ABS” для следующих моделей:

- 4-Runner
- Auris
- Corolla
- Fortuner
- Harrier
- Highlander
- Hi-Lux
- Innova
- Kijang Innova
- Kluger
- Levin
- RAV4

Разработана новая диагностика системы “ВСПОМОГАТЕЛЬНЫЙ ШЛЮЗ” для следующих моделей:

- C-HR
- Corolla
- Highlander
- Kluger

Разработана новая диагностика системы “ПОДУШКА БЕЗОПАСНОСТИ” для следующих моделей:

- Pixis Epoch
- Pixis Joy
- Pixis Mega
- Pixis Space

Разработана новая диагностика системы “ТОРМОЗНАЯ СИСТЕМА” для следующей модели:

- Highlander

Разработана новая диагностика системы “ПРОЕКЦИОННЫЙ ДИСПЛЕЙ НА ЛОБОВОМ СТЕКЛЕ” для следующих моделей:

- Auris
- Avalon
- Camry
- Corolla

ЕВРОПЕЙСКИЙ
РЫНОКРЫНОК СЕВЕРНОЙ
АМЕРИКИРЫНОК
БРАЗИЛИИРЫНОК
ИНДИИ

- Harrier
- Highlander
- Kluger
- Levin
- RAV4

Разработана новая диагностика системы “СИСТЕМА СТАРТ-СТОП” для следующих моделей:

- Alphard
- Avalon
- Camry
- C-HR
- Corolla
- Highlander
- Kluger
- Land Cruiser
- Levin
- Pixis
- RAV4
- Vellfire

Разработана новая диагностика системы “РУЛЕВОЕ УПРАВЛЕНИЕ С УСИЛИТЕЛЕМ” для следующих моделей:

- Corolla
- Hi-Lux
- Levin
- RAV4
- Pixis Epoch
- Pixis Joy
- Pixis Mega
- Pixis Space

Разработана новая диагностика системы “БЛОК УПРАВЛЕНИЯ ТЕЛЕМАТИКОЙ” для следующих моделей:

- 4-Runner
- Auris
- Camry
- C-HR
- Corolla
- Highlander

[Link](#)[Обновление
покрытие по маркам](#)

- Levin
- RAV4

VOLKSWAGEN

Были созданы новые модели, для которых добавлены соответствующие диагностические функции:

- ID.3 [20>]
- T-Roc [20>] Cabriolet

Были разработаны новые системы диагностики для модели Golf VIII [20>]:

- ПОДУШКА БЕЗОПАСНОСТИ
- УСИЛИТЕЛЬ ТОРМОЗА
- СИСТЕМА ПОМОЩИ ПРИ СМЕНЕ ПОЛОСЫ
- АВТОМАТИЧЕСКАЯ ТРАНСМИССИЯ
- БЛОК УПРАВЛЕНИЯ ЗАЩИТОЙ ОТ ВЗЛОМА
- ЭЛЕКТРОННЫЙ КЛЮЧ
- КОНТРОЛЬ РАССТОЯНИЯ
- ПРОЕКЦИОННЫЙ ДИСПЛЕЙ НА ЛОБОВОМ СТЕКЛЕ
- ВПРЫСК 3/БЛОК УПРАВЛЕНИЯ ЭНЕРГИЕЙ АККУМУЛЯТОРА 2
- ВПРЫСК БЕНЗИНА
- БЛОК УПРАВЛЕНИЯ ПУСКОМ/ЗАРЯДКОЙ
- МНОГОФУНКЦИОНАЛЬНЫЙ МОДУЛЬ
- ПЛАТА ПЕРЕКЛЮЧЕНИЯ
- РУЛЕВОЕ УПРАВЛЕНИЕ С УСИЛИТЕЛЕМ
- ИНФОРМАЦИОННАЯ ЭЛЕКТРОННАЯ СИСТЕМА 1
- ПОДВЕСКИ
- АУДИОСИСТЕМА
- ПРИБОРЫ
- КАМЕРА ЗАДНЕГО ВИДА

Были разработаны новые системы диагностики для модели ID.3 [20>]:

- ПОДУШКА БЕЗОПАСНОСТИ
- СИСТЕМА ПОМОЩИ ПРИ СМЕНЕ ПОЛОСЫ
- БЛОК УПРАВЛЕНИЯ ЗАЩИТОЙ ОТ ВЗЛОМА
- ЭЛЕКТРОННЫЙ КЛЮЧ
- РУЛЕВОЕ УПРАВЛЕНИЕ С УСИЛИТЕЛЕМ
- ПОДВЕСКИ
- АУДИОСИСТЕМА

ЕВРОПЕЙСКИЙ
РЫНОКРЫНОК СЕВЕРНОЙ
АМЕРИКИРЫНОК
БРАЗИЛИИРЫНОК
ИНДИИ

Разработана новая диагностика системы "КОНДИЦИОНЕР" для следующих моделей:

- Golf VII
- Tiguan
- Touran

Обновлена диагностика системы "ПЛАТА ПЕРЕКЛЮЧЕНИЯ" для следующих моделей:

- Arteon
- Atlas
- Golf VII
- Jetta
- Lamando
- Passat B8
- Polo
- T-Cross
- Teramont
- Tiguan
- Touran
- T-Roc

Обновлена диагностика системы "ПРИБОРЫ" для следующих моделей:

- Ameo
- Polo
- Vento
- Amarok
- Golf VIII
- Jetta

Обновлена диагностика системы "ПОМОЩЬ ПРИ СМЕНЕ ПОЛОСЫ" для следующих моделей:

- Arteon
- Atlas
- Bora
- Eos
- Golf VII
- Golf VIII
- Jetta
- Lamando
- Passat B8
- Polo
- T-Cross

[Link](#)[Обновление
покрытие по маркам](#)

- Teramont
- Tiguan
- Touran
- T-Roc

Обновлена диагностика системы "КАМЕРА ЗАДНЕГО ВИДА" для следующих моделей:

- Arteon
- Atlas
- Golf VII
- Golf VIII
- Jetta
- Passat B8
- Teramont
- Tiguan
- Touareg
- Touran.

Link

Проверьте большое покрытие, предлагаемое TEXA:

www.texa.com/coverage

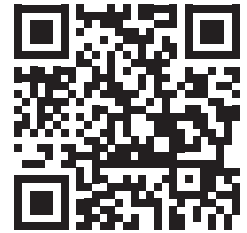

Совместимость и минимальные характеристики систем для работы с IDC5:

www.texa.com/system

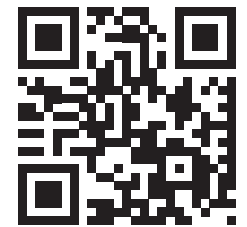

Обновление покрытие по маркам

CARS

ABARTH
 ACURA
 ALFA ROMEO
 ASTON MARTIN
AUDI
 AUTOBIANCHI
BMW
BRILLIANCE
BUICK
 BYD
 CADILLAC
 CHANGAN
CHERY
CHEVROLET
CHRYSLER
CITROEN
 CUPRA
 DACIA
 DAEWOO
 DAIHATSU
DODGE
DR
DS
 EFFA
 FAW
FIAT
FORD
GAZ
GEELY
GENESIS
 GMC
 GONOW
GREAT WALL
 HAFEI
 HOLDEN
HONDA
 HUMMER
HYUNDAI
 IKCO
INFINITI
 INNOCENTI

ISUZU
JAC MOTORS
JAGUAR
JEEP
JINBEI
 KATAY
KIA
LADA
LANCIA
LAND ROVER
LEXUS
 LIFAN
LINCOLN
 LOTUS
MAHINDRA
 MARUTI
 MAYBACH
 MAZDA
MERCEDES-BENZ
MERCURY FORD
 MG
 MINI
MITSUBISHI
NISSAN
OPEL
 PERODUA
PEUGEOT
 PLYMOUTH
PROTON
 RAVON
RENAULT
 RENAULT SAMSUNG
 ROVER
 SAAB
 SATURN
SCION
SEAT
SKODA
 SMART
SPERANZA
SSANGYONG
SUBARU

SUZUKI
 TATA
TOYOTA
 TROLLER
 UAZ
 VAZ
VOLKSWAGEN
VOLVO
 WULING



SUPERCAR

ALFA ROMEO
 ASTON MARTIN
BENTLEY
BUGATTI
 CHEVROLET
 DODGE
FERRARI
 FORD
LAMBORGHINI
 MASERATI
 McLAREN
 MORGAN
 PAGANI
PORSCHE
 ROLLS-ROYCE

ЛЕГКОВЫЕ АВТОМОБИЛИ

AGRALE
 CHEVROLET
CITROEN
 DACIA
 DAIHATSU
 DFSK
 DODGE
FIAT
FORD
 GAZ
 GMC

ОПИСАНИЕ



-  Марки, которые **имеют** обновления в данной версии
-  Марки, которые **не имеют** обновления в этой версии

GREAT WALL
HAFEI
HYUNDAI
ISUZU
IVECO
IVECO (LATAM)
KIA
LAND ROVER
LDV
MAHINDRA
MAN
MAZDA
MERCEDES-BENZ
MERCEDES-BENZ
(LATAM / ASIA PACIFIC)
MITSUBISHI
NISSAN
OPEL
PEUGEOT
PIAGGIO
RENAULT
SKODA
SOLLERS FIAT
SSANGYONG
SUZUKI
TATA
TOYOTA
VICTORIA GIOTTI
VOLKSWAGEN

GPL / МЕТАН

BIGAS
BRC
EMER
LANDI RENZO
LOVATO
OMVL
ROMANO AUTOGAS
TARTARINI
ZAVOLI

ОПИСАНИЕ

-  Марки, которые **имеют** обновления в данной версии
-  Марки, которые **не имеют** обновления в этой версии

[Link](#)[Обновление
покрытие по маркам](#)

ПРЕДУПРЕЖДЕНИЕ

Марки и знаки концернов производителей транспортных средств, присутствующие в этой брошюре, имеют своей целью только проинформировать читателя о возможностях продукции TEXA, используемой для транспортных средств вышеупомянутых концернов. Упоминание марок, моделей и электронных систем, содержащихся в данной брошюре, подразумевается только с чисто указательных целей, потому что продукция и программное обеспечение TEXA постоянно разрабатывается и обновляется, поэтому в момент прочтения данной брошюры может случиться так, что прибор будет не в состоянии осуществить диагностику всех моделей и электронных систем каждого из концернов производителей. Прежде, чем купить прибор, TEXA советует Вам всегда проверять у официальных дилеров TEXA "Список покрытия диагностики" продукции и/или программного обеспечения. Изображения транспортных средств, присутствующих в данной брошюре, имеют за собой цель упрощения определения категории транспортного средства (легковой, TRUCK, мотоцикл и т.д.), которым посвящена продукция и/или программное обеспечение TEXA. **Данные описания и иллюстрации могут изменяться относительно приведенных в этом материале.** TEXA S.p.A. оставляет за собой право производить любые изменения своей продукции без всякого предварительного уведомления о таком изменении.



Copyright TEXA S.p.A.

11/2020 - Russo



ООО "ТЕХА ДИАГНОСТИКА"

141031, Московская обл.,
Мытищинский р-он,
п. Нагорное, ул. Центральная,
владение 3, стр.1
Бизнес Центр "Нагорное"
Тел. +7 (495) 280 01 32 - www.texa.ru